



# CATÁLOGO GENERAL 2023 -2024



# ÍNDICE

## CAPÍTULOS

<b>1. TORNILLERÍA</b>	03
<b>2. HERRAMIENTAS PARA LA CONSTRUCCIÓN</b>	11
<b>3. HERRAMIENTAS Y ACCESORIOS PARA PINTURA</b>	23
<b>4. HERRAMIENTAS DE CORTE</b>	31
<b>5. HERRAJES</b>	57
<b>5.1 HERRAJES YALE</b>	81
<b>5.2 CERRADURAS PRIVE</b>	97
<b>6. SEGURIDAD INDUSTRIAL</b>	107
<b>7. FERRETERÍA GENERAL</b>	117

Estimado Cliente,

Le presentamos nuestro nuevo Catálogo General, donde encontrará todo los productos que importamos, agrupados en 7 capítulos:

1. TORNILLERÍA
2. HERRAMIENTAS PARA LA CONSTRUCCIÓN
3. HERRAMIENTAS Y ACCESORIOS PARA PINTURA
4. HERRAMIENTAS DE CORTE
5. HERRAJES
- 5.1 HERRAJES YALE
- 5.2 CERRADURAS PRIVE
6. SEGURIDAD INDUSTRIAL
7. FERRETERÍA GENERAL

**Vale la pena destacar que en este nuevo Catálogo hemos incorporado algunas líneas nuevas:**

Bisagras auto reten 3D ( Pag.61 )  
Centradores de mecha ( Pag.45 )  
Disco de carburo tungsteno madera ( Pag.45 )  
Ganchos de camarote ( Pag.72 )  
Guias de cajon telescopicas angostas ( Pag. 62 )  
Manijones de puerta ( Pag.72 )  
Pasadores cierre Mauser ( Pag.72 )

Perchas ( Pag.75 )  
Sistema elevable para mesa ratona ( Pag.63 )  
Tiradores y botones  
( Nuevos modelos ) ( Pag.74 )

#### ENVÍOS



Toda compra mayor a \$ 4500 + iva será con envío sin cargo en Montevideo.  
Si la compra es menos a este importe, el envío tendrá un costo de \$ 250.

**Nuestras medios de pago son los siguientes:**

#### BANCO BROU

Empresa: ARDINIX S.A.  
Caja de ahorro en pesos  
NRO 001814511-00001  
Caja de ahorro en dólares:  
Nro 001814511-00002

#### SCOTIABANK

Empresa: ARDINIX S.A.  
Cuenta corriente pesos y dólares:  
Nro 2504193300 ( SUC. 001 )

#### POR ABITAB - RED PAGOS

Caja de ahorro  
BROU nro 201 317278 ( pesos )  
Caja de ahorro  
BROU nro 600 5758299 ( dólares )



# TORNILLERÍA

# 1

<b>AUTOPERFORANTES</b>	5
<b>TIRAFONDO</b>	7
<b>FIX CABEZA PHILIPS</b>	7
<b>FIX CABEZA PHILIPS INOXIDABLE - PARKER</b>	8
<b>ADAPTADORES Y PUNTAS PARA ATORNILLADOR</b>	9





## • TORNILLO TANQUE AGUJA — WAFFER AGUJA — PLATEADO

CÓDIGO	MEDIDA	PRECIO Y CANTIDAD POR CAJA CHICA		PRECIO Y CANTIDAD POR BULTO CERRADO	
		U\$S	CANTIDAD	U\$S	CANTIDAD
440000	8 x 1/2   4.2 x 13		1000		12000
440002	8 x 3/4   4.2 x 19		1000		10000
440003	8 x 1"   4.2 x 25		1000		8000



CÓDIGO: 440002

MEDIDA: 8 x 3/4

## • TORNILLO TANQUE MECHA — WAFFER AGUJA — PLATEADO

CÓDIGO	MEDIDA	PRECIO Y CANTIDAD POR CAJA CHICA		PRECIO Y CANTIDAD POR BULTO CERRADO	
		U\$S	CANTIDAD	U\$S	CANTIDAD
440010	8 x 1/2   4.2 x 13		1000		12000
440011	8 x 3/4   4.2 x 19		1000		10000
440012	8 x 1"   4.2 x 25		1000		8000

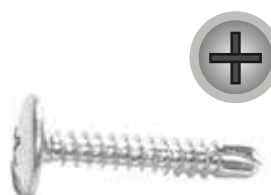

CÓDIGO: 440010

MEDIDA: 8 x 1/2

## • TORNILLO HEXAGONAL — PUNTA MECHA — ARANDELA VULCANIZADA

CÓDIGO	MEDIDA	PRECIO Y CANTIDAD POR CAJA CHICA		PRECIO Y CANTIDAD POR BULTO CERRADO	
		U\$S	CANTIDAD	U\$S	CANTIDAD
600500	12 x 3/4   5.5 x 19		500		3000
600501	12 x 1   5.5 x 25		500		2000
600508	12 x 1 1/2   5.5 x 38		500		1500
600502	12 x 2   5.5 x 50		200		1600
600509	12 x 2 1/2   5.5 x 63		200		1000
600530	12 x 3   5.5 x 75		200		1000
600510	12 x 4   5.5 x 100		150		900
600531	14 x 3/4   6.3 x 19		500		2000
600503	14 x 1   6.3 x 25		500		2000
600504	14 x 1 1/2   6.3 x 38		200		1600
600505	14 x 2   6.3 x 50		200		1600
600506	14 x 2 1/2   6.3 x 63		300		900
600507	14 x 3   6.3 x 75		200		800



CÓDIGO: 600501

MEDIDA: 12 x 1



• **TORNILLO DRYWALL — PLACA YESO — PUNTA MECHA**

CÓDIGO	MEDIDA	PRECIO Y CANTIDAD POR CAJA CHICA		PRECIO Y CANTIDAD POR BULTO CERRADO	
		U\$S	CANTIDAD	U\$S	CANTIDAD
440040	6 x 1   3.5 x 25 (T2)		1000		12000
440042	6 x 1 1/2   3.5 x 38 (T3)		1000		6000
440043	6 x 2   3.5 x 50 (T4)		1000		6000



• **TORNILLO DRYWALL — PLACA YESO — PUNTA AGUJA**

CÓDIGO	MEDIDA	PRECIO Y CANTIDAD POR CAJA CHICA		PRECIO Y CANTIDAD POR BULTO CERRADO	
		U\$S	CANTIDAD	U\$S	CANTIDAD
440100	6 x 1   3.5 x 25 (T2)		1000		12000
440103	6 x 1 1/2   3.5 x 38 (T3)		1000		6000
440106	6 x 2   3.5 x 50 (T4)		1000		4000



• **TORNILLO DRYWALL — PUNTA MECHA CON ALAS — para placa cementicia**

CÓDIGO	MEDIDA	PRECIO Y CANTIDAD POR CAJA CHICA		PRECIO Y CANTIDAD POR BULTO CERRADO	
		U\$S	CANTIDAD	U\$S	CANTIDAD
440200	8 x 1 1/4   4,2 x 32		1000		5000
440201	10 x 1 1/4   4,8 x 32		500		3000
440202	10 x 2   4,8 x 50		500		2500



• **TORNILLO ESTRUCTURAL — para mdf/aglomerado**

CÓDIGO	MEDIDA	PRECIO Y CANTIDAD POR CAJA CHICA		PRECIO Y CANTIDAD POR BULTO CERRADO	
		U\$S	CANTIDAD	U\$S	CANTIDAD
440250	5 x 50		500		3000
440251	7 x 50		500		2000

• **TORNILLO TIRAFONDO** — CABEZA HEXAGONAL — ZINCADO PLATEADO

CÓDIGO	MEDIDA	PRECIO Y CANTIDAD POR CAJA CHICA		PRECIO Y CANTIDAD POR BULTO CERRADO	
		U\$S	CANTIDAD	U\$S	CANTIDAD
600803	3/16 x 2 1/2		200		1800
600805	1/4 x 1 3/4		200		2600
600827	5/16 x 1 1/2		200		1800
600834	3/8 x 3 1/4		100		600
600822	3/8 x 4 1/2		100		400
600823	3/8 x 5		100		400



• **TORNILLO FIX** — ZINCADO AMARILLO — CABEZA PHILIPS

CÓDIGO	MEDIDA	PRECIO Y CANTIDAD POR CAJA CHICA		PRECIO Y CANTIDAD POR BULTO CERRADO	
		U\$S	CANTIDAD	U\$S	CANTIDAD
600601	3 x 12   18 x 12		1000		50000
600609	3,5 x 20   19 x 20		1000		24000
600671	5 x 25   22 x 25		500		1000







• **TORNILLO FIX** — CABEZA PHILIPS — EN ACERO INOXIDABLE

CÓDIGO	MEDIDA	PRECIO Y CANTIDAD POR CAJA CHICA		PRECIO Y CANTIDAD POR BULTO CERRADO	
		U\$S	CANTIDAD	U\$S	CANTIDAD
601601	3 x 12		1000		30000
601608	3,5 x 16		1000		20000
601609	3,5 x 20		1000		16000
601635	4 x 35		500		6000

• **TORNILLO PARKER** — CABEZA FIJADORA — RANURA COMBINADA  
— pala philips I zincado azul

CÓDIGO	MEDIDA	PRECIO Y CANTIDAD POR CAJA CHICA		PRECIO Y CANTIDAD POR BULTO CERRADO	
		U\$S	CANTIDAD	U\$S	CANTIDAD
600200	4 x 1/4		1000		45000
600201	4 x 3/8		1000		45000
600202	4 x 1/2		1000		45000
600204	4 x 3/4		1000		30000
600220	6 x 3/8		1000		45000
600221	6 x 1/2		1000		20000
600224	6 x 1		1000		12000
600225	6 x 1 1/4		1000		10000
600226	6 x 1 1/2		1000		8000
600240	7 x 1/2		1000		20000
600241	7 x 5/8		1000		16000
600242	7 x 3/4		1000		16000
600245	7 x 1 1/2		1000		8000
600261	8 x 5/8		1000		16000
600280	10 x 1/2		1000		16000
600285	10 x 1 1/2		500		5000
600287	10 x 2 1/2		250		3000
600288	10 x 3		100		1600
600302	12 x 3/4		1000		10000
600303	12 x 1		500		5000
600305	12 x 1 1/2		500		5000
600323	14 x 1		500		5000



**CÓDIGO:** 600226

**MEDIDA:** 6 x 1 1/2

## • DADO HEXAGONAL MAGNÉTICO

CÓDIGO	MEDIDA	PRECIO EN U\$\$ POR UNIDAD	UNIDADES POR BLISTER
600901	8 mm		10
600902	10 mm		10
600903	5/16"		10
600904	3/8"		10
600905	7/16"		10



## • PUNTAS — para atornillador phillips

CÓDIGO	MEDIDA	PRECIO EN U\$\$ POR UNIDAD	UNIDADES POR BLISTER
600910	PH 1 x 25mm		20
600920	PH 1 x 50mm		10
600911	PH 2 x 25mm		20
600930	PH 2 x 50mm		10
600931	PH 2 x 150mm		10



## • ADAPTADOR EXTENSOR — para puntas

CÓDIGO	MEDIDA	PRECIO EN U\$\$ POR UNIDAD	UNIDADES POR BLISTER
600950	H 1/4 x 60 x 6,35		10



## • ADAPTADOR EXTENSOR — para tubos

CÓDIGO	MEDIDA	PRECIO EN U\$\$ POR UNIDAD	UNIDADES POR BLISTER
600960	Q 1/4 x 65 x 6,35		10
600961	Q 3/8 x 65 x 6,35		10
600962	Q 1/2 x 72 x 6,35		10



---

**Comunicate con nosotros de la siguiente manera:**

**Teléfonos:** 2929 7771 / 2929 6733

**Whatsapp:** 091 417317

**Emails:** [info@stronger.com.uy](mailto:info@stronger.com.uy) / [ventas@stronger.com.uy](mailto:ventas@stronger.com.uy) / [administracion@stronger.com.uy](mailto:administracion@stronger.com.uy)

# HERRAMIENTAS PARA LA CONSTRUCCIÓN

# 2

<b>SIERRAS COPA CON DIENTES DE WIDIA</b>	13
<b>BROCAS Y SIERRAS COPA DIAMANTADAS</b>	14
<b>SIERRAS COPA DIAMANTADAS M14</b>	15
<b>EXHIBIDOR DE BROCAS Y SIERRAS COPA</b>	16
<b>DISCOS DIAMANTADOS</b>	17
<b>DISCOS DE DESBASTE DIAMANTADOS</b>	18
<b>PUNTAS Y CINCELES</b>	19
<b>HERRAMIENTAS PARA YESO</b>	20





# SIERRAS COPA CON DIENTES DE WIDIA | Serie profesional

Ejes con encastre SDS PLUS y SDS MAX



<b>DIÁMETROS</b>	30   40   50   65   80   90	105   110   125   150 mm
<b>ENCASTRE</b>	SDS PLUS + SDS MAX	SDS MAX

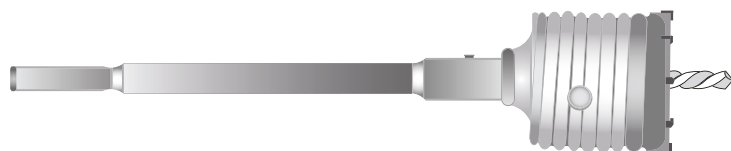

## IMPORTANTE:

— Las sierras copas de 30 a 90 mm de diámetro pueden utilizarse tanto en el sistema de encastre SDS PLUS como en el sistema de encastre SDS MAX.

— Las sierras copas de 105 a 150 mm de diámetro sólo pueden utilizarse con el sistema de encastre SDS MAX.

### • SIERRAS COPA WIDA — largo: 72 mm

CÓDIGO	DIÁMETRO	PRECIO EN U\$S POR UNIDAD
390367	30 mm	
390368	40 mm	
390369	50 mm	
390370	65 mm	
390371	80 mm	
390372	90 mm	
390373	105 mm	
390384	110 mm	
390374	125 mm	
390378	150 mm	



SIERRA COPA WIDIA

### • EJES SDS — STRONGER PLUS

CÓDIGO	DIÁMETRO	PRECIO EN U\$S POR UNIDAD
390388	110 mm	
390382	200 mm	
390387	300 mm	
390383	450 mm	

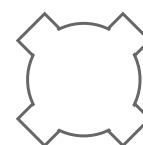

SDS — STRONGER MAX

### • EJES SDS — STRONGER MAX

CÓDIGO	DIÁMETRO	PRECIO EN U\$S POR UNIDAD
390385	220 mm	
390386	320 mm	



SDS — STRONGER PLUS

### • MECHA GUÍA — CON PUNTA WIDIA

CÓDIGO	DIÁMETRO	PRECIO EN U\$S POR UNIDAD
390397	110 mm	



MECHA GUIA — PUNTA WIDIA

### • EJES SDS — STRONGER MAX

CÓDIGO	DIÁMETRO	PRECIO EN U\$S POR UNIDAD
390365	220 mm	

EJE HEXAGONAL — 16 mm

# BROCAS Y SIERRAS COPA DIAMANTADAS I

Para perforar porcelanatos

## PERFORAN :

Porcelanatos, cerámicas, azulejos, mármoles y vidrio logrando una excelente terminación.

 Utilizar en taladro eléctrico o a batería



**CÓDIGO:** 336035

**MEDIDA:** 12 mm

## PERFORAN :

Porcelanatos, cerámicas, azulejos, mármoles y vidrio logrando una excelente terminación.

 Utilizar en taladro eléctrico o a batería



**CÓDIGO:** 336044

**MEDIDA:** 40mm

## • BROCAS DIAMANTADAS — modelo: QS-J-b

CÓDIGO	MEDIDA	PRECIO EN U\$S
336030	4 mm	
336031	5 mm	
336032	6 mm	
336033	8 mm	
336034	10 mm	
336035	12 mm	
336036	14 mm	

## • INFORMACIÓN TÉCNICA — Brocas diamantadas



Perforar siempre con la **broca diamantada** refrigerada (agua). Desde el principio hasta el fin. Utilizar siempre el taladro sin percusión.

Máxima revoluciones por minuto: 2.000 RPM

Ideales para trabajar en los rubros de plomería y construcción en general.

## • SIERRAS COPA DIAMANTADAS — modelo: QS-J-D-(A)

CÓDIGO	MEDIDA	PRECIO EN U\$S
336040	20 mm	
336041	25 mm	
336042	30 mm	
336043	35 mm	
336044	40 mm	
336045	50 mm	
336046	65 mm	

## • INFORMACIÓN TÉCNICA — Sierras copa diamantadas



Perforar siempre con la **sierra copa** refrigerada (agua). Desde el principio hasta el fin. Utilizar siempre el taladro sin percusión.

Máxima revoluciones por minuto: 1.500 RPM (20-25mm) | 800 RPM (30-35-40mm) | 700 RPM (50mm) | 600 RPM (65mm)

Ideales para trabajar en los rubros de plomería y construcción en general.



# SIERRAS COPA DIAMANTADAS M14

Para perforar porcelanatos

## • SIERRAS COPA DIAMANTADAS M14 — modelo: QS-VB-B1

CÓDIGO	MEDIDA	PRECIO EN U\$S
336070	25 mm	
336071	35 mm	
336072	40 mm	
336073	50 mm	
336074	65 mm	

## • INFORMACIÓN TÉCNICA — Sierras copa diamantadas M14



Perforar siempre en seco.

Máxima revoluciones por minuto: 11.000 RPM

Ideales para trabajar en los rubros de plomería y construcción en general.

## • HUMECTADORES PARA BROCAS Y SIERRAS COPA DIAMANTADAS

CÓDIGO	MODELO	MEDIDA	PRECIO EN U\$S
336060	QS-J-X-02	5   6   8   10   12 mm	
336061	QS-J-X-05	de 4 a 70 mm	

## • MODO DE USO — Humectadores



- 1 Moje con agua la superficie a perforar
- 2 Fije a través de la solapa el humectador
- 3 Vierta agua sobre el agujero que utilizará
- 4 Coloque la broca o sierra copa diamantada a través del mismo y empiece a perforar

El agua ayudará a que la perforación sea rápida y precisa

## PERFORAN :

Porcelanatos, cerámicas, azulejos, mármoles y vidrio logrando una excelente terminación.



Utilizar con amoladora angular de 115mm



CÓDIGO: 336060



CÓDIGO: 336061





# EXHIBIDOR COMPLETO

De brocas y sierras copa diamantadas

## • OBTÉNGALO SIN CARGO COMPRANDO:



- 2 brocas diamantadas de 4, 5, 6, 8 mm y 1 broca de 10, 12 y 14 mm
- 1 sierra copa diamantada de 20, 25, 30, 35, 40, 50 y 65 mm
- 1 sierra copa diamantada M14 de 25, 35, 40, 51 y 65 mm

**TOTAL DE CARGA COMPLETA**

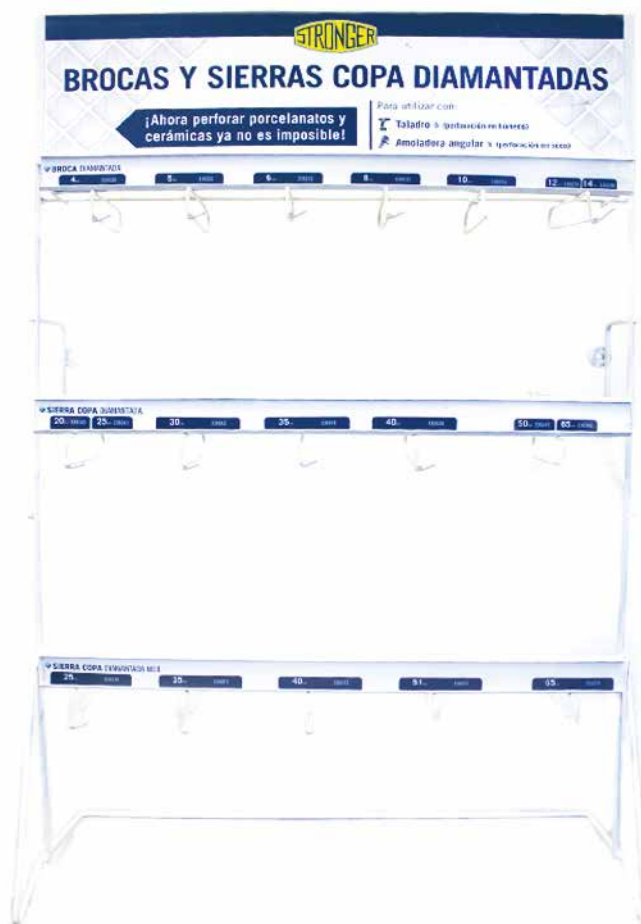

### MEDIDAS:



55 cm x 88 cm x 18 cm



## • DISCO DIAMANTADO — segmentado

CÓDIGO	MEDIDA	DIÁMETRO AGUJERO INTERNO	PRECIO EN U\$S
335010	115 mm	22,23 mm	
335011	180 mm	22,23 mm	

### IDEAL PARA CORTAR

Baldosas, baldosones, cemento, contrapisos, hormigón, hormigón armado, lajas, ladrillos, mampostería, mosaicos, refractarios, tejas.

## • DISCO DIAMANTADO — super turbo

CÓDIGO	MEDIDA	DIÁMETRO AGUJERO INTERNO	PRECIO EN U\$S
334009	115 mm	22,23 mm	
334011	180 mm	22,23 mm	

### IDEAL PARA CORTAR

Cerámicas, granitos, lajas, mármoles, porcelanas, refractarios.

## • DISCO DIAMANTADO — continuo

CÓDIGO	MEDIDA	DIÁMETRO AGUJERO INTERNO	PRECIO EN U\$S
335010	115 mm	22,23 mm	
335011	180 mm	22,23 mm	

### IDEAL PARA CORTAR

Azulejos, cerámicas, cerámicas esmaltadas, cristales, porcelanas, porcelanatos, vidrios.



CÓDIGO: 333010

MEDIDA: 115 mm



CÓDIGO: 334009

MEDIDA: 115 mm



CÓDIGO: 335010

MEDIDA: 115 mm



**CÓDIGO:** 336010

**MEDIDA:** 115mm



**CÓDIGO:** 336020

**MEDIDA:** 115mm

• **DISCO DE DESBASTE DIAMANTADO** — segmentado

CÓDIGO	MEDIDA	DIÁMETRO AGUJERO INTERNO	PRECIO EN U\$S
336009	100 mm	22,23 mm	
336010	115 mm	22,23 mm	
336011	180 mm	22,23 mm	

**IDEAL PARA DESBASTAR**

Cemento, cerámicas, hormigón, mampostería, piedras duras, refractarios

• **DISCO DE DESBASTE DIAMANTADO** — super turbo

CÓDIGO	MEDIDA	DIÁMETRO AGUJERO INTERNO	PRECIO EN U\$S
336020	115 mm	22,23 mm	
336021	180 mm	22,23 mm	

**IDEAL PARA DESBASTAR**

Cemento, cerámicas, granitos, hormigón, lajas, mármoles, piedras duras, refractarios.

# PUNTAS Y CINCELES | Encastre SDS PLUS y SDS MAX

## • CINCELES — SDS plus

CÓDIGO	MEDIDA VÁSTAGO CINCEL LARGO	PRECIO EN U\$S
392050	17 x 25 x 280 mm	
392051	17 x 25 x 400 mm	



## • PUNTAS — SDS plus

CÓDIGO	MEDIDA PUNTA LARGO	PRECIO EN U\$S
392030	17 x 280 mm	
392031	17 x 400 mm	



## • CINCELES — SDS max

CÓDIGO	MEDIDA VÁSTAGO CINCEL LARGO	PRECIO EN U\$S
392062	18 x 25 x 280 mm	
392065	18 x 25 x 400 mm	



## • PUNTAS — SDS max

CÓDIGO	MEDIDA VÁSTAGO CINCEL LARGO	PRECIO EN U\$S
392042	18 x 280 mm	
392043	18 x 400 mm	



## • ADAPTADOR — SDS plus

CÓDIGO	MEDIDA	PRECIO EN U\$S
398080	1/2" X 20 mm	





• **ESPÁTULA DE CORTE** — de acero azul

CÓDIGO	MEDIDA	MODELO	PRECIO EN U\$S POR UNIDAD
428300	6"	G05616	



• **ESPÁTULA FLEXIBLE** — de acero carbón

CÓDIGO	MEDIDA	MODELO	PRECIO EN U\$S POR UNIDAD
428310	1 1/2"	G05264	
428311	2"	G05266	



• **ESPÁTULA DE ACERO** — para ángulo exterior

CÓDIGO	MODELO	PRECIO EN U\$S POR UNIDAD
428331	G05529	



• **LLANA** — punta redonda

CÓDIGO	MEDIDA	MODELO	PRECIO EN U\$S POR UNIDAD
428360	10"	G06174	
428361	12"	G06176	



• **KIT YESERO** — de 7 piezas

CÓDIGO	MODELO	PRECIO EN U\$S POR UNIDAD
428336	G05975KIT	

• **LLANA** — con polifón

CÓDIGO	MEDIDA	MODELO	PRECIO EN U\$S POR UNIDAD
428370	12" x 5"	G03503	



• **LLANA** — con goma

CÓDIGO	MEDIDA	MODELO	PRECIO EN U\$S POR UNIDAD
428371	4" x 8"	G03281	



• **CINTA** — mesh tape

CÓDIGO	MEDIDA	MODELO	PRECIO EN U\$S POR UNIDAD
428340	2" x 15 mts	G02099	



• **PARCHE REPARACIÓN DE PARED DE YESO** — 2 unidades

CÓDIGO	MEDIDA	MODELO	PRECIO EN U\$S POR UNIDAD
428341	4" x 4	G15215	



• **RASPADOR** — con mango antideslizante

CÓDIGO	MODELO	PRECIO EN U\$S POR UNIDAD
428345	G05181	





Mango goma anti-deslizante

- **PLATO EN ACERO** — mango pro-grip anti-deslizante

CÓDIGO	MEDIDA	MODELO	PRECIO EN U\$S POR UNIDAD
428334	13" x 13"	G03161	



- **CARGADOR DE PLACAS**

CÓDIGO	MODELO	PRECIO EN U\$S POR UNIDAD
428376	G06703	7,50



- **LIJADOR MANUAL** — plástico

CÓDIGO	MODELO	PRECIO EN U\$S POR UNIDAD
428379	G05445	



- **LIJADOR** — para aspiración

CÓDIGO	MODELO	PRECIO EN U\$S POR UNIDAD
428378	G05138	



- **CUTTER** — hoja fija

CÓDIGO	MODELO	PRECIO EN U\$S POR UNIDAD
428350	G0505	

# HERRAMIENTAS Y ACCESORIOS PARA PINTURA

3

<b>LLANAS Y ESPÁTULAS</b>	25
<b>REPUESTOS RODILLOS</b>	26
<b>RODILLOS</b>	27
<b>ACCESORIOS</b>	28
<b>PINCELES PROFESIONALES</b>	29







• **LLANA EN ACERO INOXIDABLE** — mango de plástico

CÓDIGO	SERIE	PRECIO EN U\$S
428400	MT-1	



• **LLANA PLÁSTICA** — con bordes redondeados

CÓDIGO	SERIE	PRECIO EN U\$S
428403	-	



• **ESPÁTULA DE PINTOR** — con mango de nylon

CÓDIGO	SERIE	MEDIDAS	PRECIO EN U\$S
428410	MS-1	1"	
428414	MS-5	5"	
428415	MS-6	6"	



• **ESPÁTULA DE CORTE**

CÓDIGO	SERIE	MEDIDAS	PRECIO EN U\$S
428416	MP-8	8"	
428417	MP-10	10"	





• **REPUESTO RODILLO DE PINTOR** — Lana acrílica blanca | Pelo corto

CÓDIGO	SERIE	MEDIDAS	PRECIO EN U\$S
428451	MF-25	48 x 250 mm	



• **REPUESTO RODILLO DE PINTOR** — Lana acrílica blanca | Pelo corto

CÓDIGO	SERIE	MEDIDAS	PRECIO EN U\$S
428453	MTF-10	15 x 100 mm	



• **REPUESTO RODILLO DE PINTOR** — Aterciopelado | Poro cerrado

CÓDIGO	SERIE	MEDIDAS	PRECIO EN U\$S
428486	MRS-2	15 x 100 mm	



• **REPUESTO RODILLO DE PINTOR** — Lana acrílica blanca o amarilla  
Pelo largo | Encastre estilo americano

CÓDIGO	SERIE	MEDIDAS	PRECIO EN U\$S
428455	MR-18	40 x 230 mm	



• **REPUESTO RODILLO DE PINTOR** — Tela acrílica  
Sistema anti-derrame

CÓDIGO	SERIE	MEDIDAS	PRECIO EN U\$S
428457	MHM-1	40 x 150 mm	

• **REPUESTO RODILLO DE PINTOR** — De espuma  
Para diseño texturados



CÓDIGO	SERIE	MEDIDAS	PRECIO EN U\$S
428459	MRSSF-1	40 x 230 mm	

 Para pinturas al agua o enduido

• **RODILLO DE PELO CORTO** — De 180

CÓDIGO	SERIE	MEDIDAS	PRECIO EN U\$S
428465		60 x 180 mm	



• **RODILLO PARA PINTURA AL AGUA**

CÓDIGO	MODELO	MEDIDAS	PRECIO EN U\$S
428653	KO-40031	100 mm	



• **REPUESTO RODILLO PARA PINTURA AL AGUA**

CÓDIGO	MODELO	MEDIDAS	PRECIO EN U\$S
428650	KO-40031	100 mm	
428651	KO-40032	180 mm	
428652	KO-40033	230 mm	



• **REPUESTO PARA PINTURA AL AGUA** — Pequeño standard

CÓDIGO	MODELO	MEDIDAS	PRECIO EN U\$S
428657	KO-60009	100 mm	



 Por dos unidades  
**CODIGO: 428657**

• **RODILLOS** — 100 mm

CÓDIGO	MODELO	TIPO DE PINTURA	PRECIO EN U\$S
428658	KO-A0010	Al agua	
428486	-	Maderas	



 **MEDIDA: 100 mm**

 **CANTIDAD POR BOLSA**  
10 unidades



## • CINTA DE ENMASCARAR

CÓDIGO	MODELO	MEDIDAS	PRECIO EN U\$S
428603	KO-1834	48 x 50	



## • MEZCLADORES DE PINTURA — Plásticos

CÓDIGO	MODELO	PRECIO EN U\$S
428705	KO-1795	
428712	PB-088	

## • VIZERA PLÁSTICA — Para latas

CÓDIGO	MODELO	MEDIDAS	PRECIO EN U\$S
428706	KO-1796	100 mm	



## • BALDE PLÁSTICO — Y repuesto interno

CÓDIGO	MODELO	MEDIDAS	DESCRIPCIÓN	PRECIO EN U\$S
428710	PS-1112	1,5 lts.	Balde	
428711	PS-1113	1,5 lts.	Repuesto Int .	



**CANTIDAD POR**  
3 unidades - 428711  
Repuesto interno



## • BROCHA — Mango de madera

CÓDIGO	MODELO	PRECIO EN U\$S
428501	4 x 10	

## • PINCELES PROFESIONALES



- Con muy buen cuerpo
- Excelente retención de pintura
- Permite cubrir mejor la zona a pintar
- Con mango ergonómico en acrílico

CÓDIGO	MODELO	MEDIDAS	PRECIO EN U\$S
428480	MB-1	1"	
428481	MB-1 1/2	1 1/2"	
428482	MB-2	2"	
428483	MB-2 1/2	2 1/2"	
428484	MB-3	3"	
428485	MB-4	4"	



### CONSULTAR POR



Descuento especial por 60 unidades surtidas



# HERRAMIENTAS DE CORTE

# 4

<b>MECHAS CILÍNDRICAS DE ACERO RÁPIDO</b>	33
<b>MECHAS DOBLE PUNTA Y DE CENTRAR ACERO RÁPIDO</b>	36
<b>MECHAS COLA REDUCIDA DE ACERO RÁPIDO</b>	37
<b>FRESAS DE 4 CORTES - MECHAS CON PUNTA WIDIA</b>	38
<b>MECHAS MÚLTIPLES Y JUEGOS DE MECHAS</b>	39
<b>MECHAS CON ENCASTRE SDS PLUS Y MAX</b>	40
<b>MECHAS TIPO FORSTNER, PALETA Y 3 PUNTAS</b>	41
<b>MECHAS HELICOIDALES</b>	42
<b>LIMAS ROTATIVAS DE ACERO RÁPIDO</b>	43
<b>SIERRAS COPA BI-METÁLICAS</b>	44
<b>SIERRAS CIRCULARES</b>	44
<b>BISELADORES PARA TORNILLOS</b>	45
<b>BOQUILLA PARA TAPONES</b>	46
<b>JUEGOS DE SIERRA COPA</b>	46
<b>FRESAS ROUTER BITS</b>	47
<b>EXHIBIDORES ROUTER BITS</b>	52







## • MECHAS CILÍNDRICAS DE ACERO RÁPIDO — brillantes

CÓDIGO	MEDIDA	PRECIO EN U\$\$
390700	0,50 mm	
390701	0,60 mm	
390702	0,70 mm	
390704	0,80 mm	
390705	0,90 mm	
390706	1,00 mm	
390709	1,25 mm	
390712	1,50 mm	
390715	1,75 mm	
390718	2,00 mm	
390721	2,25 mm	
390724	2,50 mm	
390727	2,75 mm	
390730	3,00 mm	
390733	3,25 mm	
390736	3,50 mm	
390739	3,75 mm	
390742	4,00 mm	
390745	4,25 mm	
390748	4,50 mm	
390751	4,75 mm	
390754	5,00 mm	
390755	5,25 mm	
390756	5,50 mm	
390757	5,75 mm	
390758	6,00 mm	
390759	6,25 mm	
390760	6,50 mm	
390761	6,75 mm	
390762	7,00 mm	
390763	7,25 mm	
390764	7,50 mm	
390765	7,75 mm	
390766	8,00 mm	
390767	8,25 mm	
390768	8,50 mm	
390769	8,75 mm	
390770	9,00 mm	
390771	9,25 mm	



**CANTIDAD POR SOBRE**  
10 unidades (hasta 8,50mm)



**CANTIDAD POR SOBRE**  
5 unidades (desde 8,75mm)

### CONSULTAR POR



Exhibidor de acrílico





**CANTIDAD POR SOBRE**  
5 unidades



**CANTIDAD POR SOBRE**  
1 unidad



## • MECHAS CILÍNDRICAS DE ACERO RÁPIDO — brillantes

CÓDIGO	MEDIDA	PRECIO EN U\$S
390772	9,50 mm	
390773	9,75 mm	
390774	10,00 mm	
390775	10,25 mm	
390776	10,50 mm	
390777	10,75 mm	
390778	11,00 mm	
390779	11,25 mm	
390780	11,50 mm	
390781	11,75 mm	
390782	12,00 mm	
390783	12,25 mm	
390784	12,50 mm	
390785	12,75 mm	
390786	13,00 mm	
390793	13,25 mm	
390787	13,50 mm	
390794	13,75 mm	
390788	14,00 mm	
390789	14,50 mm	
390796	14,75 mm	
390790	15,00 mm	
390797	15,25 mm	
390791	15,50 mm	
390798	15,75 mm	
390792	16,00 mm	
390799	16,25 mm	
390800	16,50 mm	
390801	16,75 mm	
390802	17,00 mm	
390804	17,50 mm	
390805	17,75 mm	
390806	18,00 mm	
390807	18,25 mm	
390808	18,50 mm	
390809	18,75 mm	
390810	19,00 mm	
390811	19,25 mm	
390812	19,50 mm	
390813	19,75 mm	
390814	20,00 mm	

## • MECHAS CILÍNDRICAS DE ACERO RÁPIDO — serie larga

CÓDIGO	MEDIDA	LARGO TOTAL	PRECIO EN U\$S
397001	1.00	60	
397002	1.25	65	
397003	1.50	70	
397004	1.75	80	
397005	2.00	85	
397006	2.25	90	
397007	2.50	95	
397008	2.75	95	
397009	3.00	100	
397010	3.25	106	
397011	3.50	112	
397012	3.75	112	
397013	4.00	119	
397014	4.25	119	
397015	4.50	126	
397017	5.00	132	
397018	5.25	132	
397019	5.50	139	
397021	6.00	139	
397022	6.25	148	
397023	6.50	148	
397024	6.75	148	
397025	7.00	156	
397026	7.25	156	
397027	7.50	156	
397029	8.00	165	
397030	8.25	165	
397031	8.50	165	
397033	9.00	175	
397034	9.25	175	
397035	9.50	175	
397036	9.75	184	
397037	10.00	184	
397038	10.25	184	
397039	10.50	184	
397040	10.75	195	
397041	11.00	195	
397042	11.25	195	
397043	11.50	195	
397045	12.00	204	



**CANTIDAD POR SOBRE**  
10 unidades (hasta 6,50mm)



**CANTIDAD POR SOBRE**  
5 unidades (desde 6,75mm)





 **LARGO TOTAL**  
300 mm



**CÓDIGO** : 390619

**MEDIDA** : 1,60 mm



 **Norma DIN**  
1897



## • MECHAS CILÍNDRICAS DE ACERO RÁPIDO — serie extra larga

CÓDIGO	MEDIDA	PRECIO POR UNIDAD EN U\$S
391300	3.00	
391305	4.00	
391310	5.00	
391311	5.50	
391315	6.00	
391316	6.50	
391320	7.00	
391321	7.50	
391325	8.00	
391326	8.50	
391330	9.00	
391331	9.50	
391335	10.00	
391336	10.50	
391337	11.00	
391339	12.00	
391341	13.00	
391343	14.00	
391345	15.00	
391347	16.00	

## • MECHAS CILÍNDRICAS DE ACERO RÁPIDO — doble punta

CÓDIGO	MEDIDA	PRECIO POR UNIDAD EN U\$S
390600	3.70	
390601	4.20	
390602	5.20	

## • MECHAS DE CENTRAR DE ACERO RÁPIDO — HSS

CÓDIGO	MEDIDA	CANTIDAD POR SOBRE	PRECIO POR UNIDAD EN U\$S
390618	1.00	10	
390619	1.60	10	
390620	2.00	10	
390621	2.50	10	
390622	3.15	10	
390623	4.00	10	
390624	5.00	5	
390625	6.30	5	

## MECHAS COLA REDUCIDA DE ACERO RÁPIDO

### • MECHAS COLA REDUCIDA — cola de 10 mm

CÓDIGO	MEDIDA en mm	PRECIO POR UNIDAD EN U\$S
390116	11.00	
390222	11.50	
390117	12.00	
390223	12.50	
390118	13.00	
390224	13.50	
390119	14.00	
390225	14.50	
390120	15.00	
390226	15.50	
390121	16.00	
390227	16.50	

### • MECHAS COLA REDUCIDA — cola de 13 mm

CÓDIGO	MEDIDA en mm	PRECIO POR UNIDAD EN U\$S
390122	17.00	
390228	17.50	
390123	18.00	
390229	18.50	
390124	19.00	
390230	19.50	
390125	20.00	
390233	20.50	
390231	21.00	
390234	21.50	
390232	22.00	
390236	22.50	
390237	23.00	
390238	23.50	
390239	24.00	
390240	24.50	
390241	25.00	
390242	25.50	
390243	26.00	



**IDEAL PARA** : máquinas manuales y de banco



# MECHAS CILÍNDRICAS DE ACERO RÁPIDO | FRESAS DE ACERO RÁPIDO MECHA CON PUNTA WIDIA



## • MECHAS CILÍNDRICAS DE ACERO RÁPIDO — en pulgadas

CÓDIGO	MEDIDA	CANTIDAD POR SOBRE	PRECIO POR UNIDAD EN U\$S
391500	3/64"	10	
391501	5/64"	10	
391502	3/32"	10	
391503	1/8"	10	
391504	5/32"	10	
391505	3/16"	10	
391506	7/32"	10	
391507	1/4"	10	
391508	5/16"	10	
391509	3/8"	10	
391510	7/16"	5	
391511	1/2"	5	
391512	5/8"	5	
391513	1"	1	



**CÓDIGO:** 390900

**MEDIDA:** 2 mm

## • FRESAS DE ACERO RÁPIDO — 4 cortes

CÓDIGO	DIÁMETRO	LARGO mm	PRECIO POR UNIDAD EN U\$S
390900	2	51	
390901	3	52	
390902	4	55	
390903	5	57	
390904	6	57	
390906	8	63	
390908	10	72	
390910	12	83	
390911	14	83	
390912	16	92	
390918	19	104	



**CÓDIGO:** 399106

**MEDIDA:** 6 mm

## • MECHAS CON PUNTA DE WIDIA — para mampostería

CÓDIGO	MEDIDA en mm	PRECIO POR UNIDAD EN U\$S
399103	3 x 60	
399104	4 x 70	
399105	5 x 85	
399106	6 x 100	
399108	8 x 120	
399110	10 x 120	
399112	12 x 150	
399114	14 x 150	
399116	16 x 150	



# MECHAS MÚLTIPLE | JUEGO DE MECHAS

## • MECHAS MÚLTIPLE “PERTUTTO” — una sola mecha para todo



Las mechas “Pertutto” con punta de Widia tienen múltiples funciones.  
**AGUJEREA:** Mampostería, Maderas, Metales, Cerámicas y muchos materiales más.

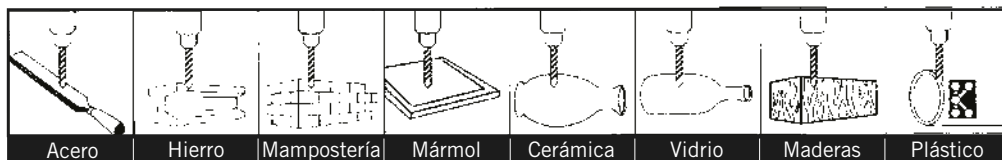

CÓDIGO	DIÁMETRO	LARGO mm	PRECIO POR UNIDAD EN U\$S
390102	3.00	60	
390103	4.00	75	
390104	5.00	85	
390105	6.00	100	
390106	7.00	100	
390107	8.00	120	
390109	10.00	120	
390111	12.00	150	



## • JUEGO DE MECHAS — tubo de mechas para metales

CÓDIGO	DESCRIPCIÓN	PRECIO EN U\$S
396004	19 mechas de 1 a 10mm (de 0,5 en 0,5mm)	



## • JUEGO DE MECHAS — para metales (caja metálica)

CÓDIGO	DESCRIPCIÓN	PRECIO EN U\$S
396003	19 mechas: de 1 a 10 mm, de 0,5 en 0,5 mm	



## • JUEGO DE MECHAS — para mampostería (caja plástica)

CÓDIGO	DESCRIPCIÓN	PRECIO EN U\$S
396007	5 mechas: 4 x 70, 5 x 85, 6 x 100, 8 x 120, 10 x 120 mm	





# MECHAS CON ENCASTRE | SDS plus | SDS max



**DISEÑADA CON:** 4 estrias

El diseño de mecha SDS Plus con 4 estrias permite agujerear con mayor rapidez y a su vez desalojar los residuos con inmediatez.



**Diámetro:** desde 6 mm hasta 20 mm



**NUEVA LÍNEA**



## • MECHAS CON ENCASTRE — SDS Plus

CÓDIGO	MEDIDA	PRECIO EN U\$S
390303	6 x 110	
390304	6 x 160	
390362	6 x 210	
390305	8 x 110	
390306	8 x 160	
390351	8 x 210	
390307	8 x 260	
390308	8 x 310	
390335	8 x 460	
390309	10 x 110	
390310	10 x 160	
390311	10 x 210	
390312	10 x 260	
390352	10 x 310	
390354	10 x 460	
390316	12 x 160	
390317	12 x 210	
390318	12 x 260	
390338	12 x 460	
390320	14 x 160	
390321	14 x 210	
390339	14 x 460	
390324	16 x 210	
390341	16 x 460	
390327	18 x 210	
390344	18 x 460	
390345	20 x 210	
390347	20 x 460	

## • MECHAS CON ENCASTRE — SDS max

CÓDIGO	DIÁMETRO	LARGO mm	PRECIO POR UNIDAD EN U\$S
392066	8	300	
392086	10	300	
392088	12	300	
392071	12	400	
392090	14	300	
392091	16	300	
392097	20	300	
392099	20	600	
392103	25	300	

# MECHAS TIPO "FORSTNER" | MECHAS DE CROMO VANADIO

## • MECHAS TIPO "FORSTNER" INDIVIDUALES — de widia

CÓDIGO	DIÁMETRO	PRECIO EN U\$S
030084	26 mm	
030083	35 mm	

## • MECHAS TIPO "FORSTNER" INDIVIDUALES — de cromo vanadio

CÓDIGO	DIÁMETRO	PRECIO EN U\$S
030097	25 mm	
030098	35 mm	

## • MECHAS DE CROMO VANADIO PARA MADERA — 3 puntas

CÓDIGO	MEDIDA	PRECIO EN U\$S
030204	4	
030205	5	
030206	6	
030208	8	
030210	10	

## • MECHAS DE CROMO VANADIO PARA MADERA — paleta

CÓDIGO	MEDIDA	PRECIO EN U\$S
030063	6	
030064	8	
030070	10	
030071	12	
030072	14	
030073	16	
030074	18	
030075	20	
030076	22	
030077	25	
030065	28	
030066	30	
030078	32	
030067	35	
030068	38	
030069	40	



**IDEAL PARA :**  
colocar bisagras



**CANTIDAD POR SOBRE**  
10 unidades



**EJE HEXAGONAL**



# MECHAS HELICOIDALES | Serie corta | Serie larga



**MUY UTILIZADA PARA:**  
agujerear postes de campo



**SERIE CORTA** de 235 mm



**SERIE LARGA** de 460 mm

## • MECHAS HELICOIDALES PARA MADERA — serie corta

CÓDIGO	MEDIDA	PRECIO EN U\$S
030028	6 x 235	
030029	8 x 235	
030030	10 x 235	
030031	12 x 235	
030032	14 x 235	
030033	16 x 235	
030034	18 x 235	
030035	20 x 235	
030036	22 x 235	
030037	24 x 235	
030038	26 x 235	
030039	28 x 235	
030040	30 x 235	
030041	32 x 235	

## • MECHAS HELICOIDALES PARA MADERA — serie larga

CÓDIGO	MEDIDA	PRECIO EN U\$S
030100	6 x 460	
030101	8 x 460	
030102	10 x 460	
030103	12 x 460	
030104	14 x 460	
030105	16 x 460	
030106	18 x 460	
030107	20 x 460	
030108	22 x 460	
030109	24 x 460	
030110	26 x 460	
030111	28 x 460	
030112	30 x 460	
030113	32 x 460	

# LIMAS ROTATIVAS DE ACERO RÁPIDO | Vástago 6 mm

## • LIMAS ROTATIVAS DE ACERO RÁPIDO — para metales

	<b>DIÁMETRO CABEZA</b>	6 mm	9 mm	12 mm
	<b>RPM MÁXIMO</b>	6000 RPM	4000 RPM	3000 RPM

CÓDIGO	DIÁMETRO CABEZA	LARGO CABEZA	PRECIO EN U\$S
350652	6 mm	19 mm	
350656	6 mm	19 mm	
350658	9 mm	19 mm	
350659	12 mm	23 mm	
350661	12 mm	25 mm	
350664	12 mm	23 mm	
350662	12 mm	23 mm	
350663	12 mm	22 mm	
350666	12 mm	23 mm	
350669	15 mm	23 mm	

 **VÁSTAGO**  
6 mm



## • LIMAS ROTATIVAS DE ACERO RÁPIDO — para aluminio y bronce

CÓDIGO	DIÁMETRO CABEZA	LARGO CABEZA	PRECIO EN U\$S
350680	12 mm	23 mm	
350681			
350683			
350684			
350685			

 **VÁSTAGO**  
6 mm



HERRAMIENTAS  
**STRONGER**



**IDEALES PARA:**  
agujerear maderas,  
metales y PVC

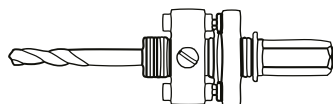

**CÓDIGO:** 342160 / 342170



**CANTIDAD POR SOBRE**  
1 unidad

**CONSULTAR POR**



Descuento por caja de  
12 unidades

## • SIERRAS COPA BI-METÁLICAS

CÓDIGO	MEDIDA	PRECIO EN U\$S
342019	19 x 38 mm	
342022	22 x 38 mm	
342025	25 x 38 mm	
342028	28 x 38 mm	
342032	32 x 38 mm	
342035	35 x 38 mm	
342038	38 x 38 mm	
342044	44 x 38 mm	
342051	51 x 47 mm	
342054	54 x 47 mm	
342057	57 x 47 mm	
342060	60 x 47 mm	
342064	64 x 47 mm	
342076	76 x 47 mm	
342079	79 x 47 mm	
342083	83 x 47 mm	
342089	89 x 47 mm	
342102	102 x 47 mm	

## • MANDRIL Y MECHA GUÍA — para sierras copa

CÓDIGO	MEDIDA	PRECIO EN U\$S
342160	14 - 31 mm	
342170	32 - 152 mm	

## • SIERRAS CIRCULARES CON DIENTE DE WIDIA — 7 1/4" y 9 1/4"

CÓDIGO	DIÁMETRO	Z	AGUJERO	BUJE	PRECIO EN U\$S
340202	7 1/4"	24	19	15.90	
340203	7 1/4"	40	19	15.90	
340204	7 1/4"	60	19	15.90	
340220	9 1/4"	24	30	16/25	
340221	9 1/4"	40	30	16/25	
340222	9 1/4"	60	30	16/25	

• **DISCO DE CARBURO DE TUNGSTENO** — para el corte de madera

CÓDIGO	MEDIDA	PRECIO EN U\$S
341150	115 MM	

**NUEVO**

- \* Se utiliza en amoladoras angulares de 115 mm
- \* Maxima RPM: 13.000



• **SIERRAS CIRCULARES** — con dientes de widia — medium

CÓDIGO	DIMENSIONES		Nº DE DIENTES	PRECIO POR UNIDAD EN U\$S
	DIÁMETRO	ESPESOR		
341005	250	3,20	60	
341023			72	
341006	300		48	
341007			60	
341008			72	
341010	350		3,50	54
341011		3,50	72	



 **AGUJERO:**  
30 mm

• **BISELADORES PARA TORNILLOS** — para madera

CÓDIGO	MODELO	DIÁMETRO		PRECIO POR UNIDAD EN U\$S
		MECHA	CABEZA	
030320	W151801	3 mm	16 mm	
030321	W151802	4 mm	16 mm	
030322	W151803	5 mm	16 mm	
030323	W151804	6 mm	16 mm	
030324	W151806	8 mm	18 mm	

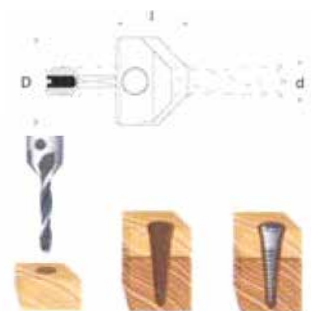

 **LARGO TOTAL:**  
16,50 mm

• **CENTRADORES DE MECHA**

**NUEVO**

CÓDIGO	DESCRIPCIÓN	PRECIO POR UNIDAD EN U\$S
030010	CENTRADOR DE MECHA 5/64	
030011	CENTRADOR DE MECHA 7/64	
030012	CENTRADOR CON MECHA 9/64	
030013	CENTRADOR CON MECHA 11/64	

- \* Logran que el agujero que uno hace esté centrado para luego colocar el tornillo derecho.
- \* Se utiliza mucho para la colocación de bisagras, logrando que queden derechas.



HERRAMIENTAS  
**STRONGER**



**IDEAL PARA:**  
pisos tarugados

• **BOQUILLAS PARA TAPONES** — para madera

CÓDIGO	MODELO	DIÁMETRO CABEZA	LARGO TOTAL	PRECIO POR UNIDAD EN U\$S
030325	360038006	6 mm	38 mm	
030326	360045009	9 mm	45 mm	
030327	360045012	12 mm	45 mm	



Para trabajar exclusivamente en taladro de banco.  
NO trabaja en taladro de mano.



**JUEGO DE 11 PIEZAS**

• **JUEGOS DE SIERRAS COPAS** — Hobbista

CÓDIGO	DESCRIPCIÓN	PRECIO EN U\$S
396030	3/4", 7/8", 1 1/8", 1 1/4", 1 1/2", 1 3/4", 2", 2 1/2" 1 eje grande con mecha guía, 1 eje chico y 1 llave hexagonal de 2,50 mm	
396031	2 1/2", 3", 3 1/2", 4", 5" con eje y mecha guía, soporte de refuerzo c/guía y 1 llave hexagonal de 2,50 mm	



**JUEGO DE 8 PIEZAS**

## • FRESA PARA RANURAR — 2 cortes

CÓDIGO	MODELO	DIÁMETRO		LARGO		PRECIO EN U\$S
		CABEZA	VÁSTAGO	ÚTIL	TOTAL	
426600	005063-2	1/4"	1/4"	1"	2-1/4"	
426601	005079	5/16"	1/4"	25/32"	2"	
426602	005095-1	3/8"	1/4"	1"	2-3/16"	
426603	005127-1	1/2"	1/4"	1"	2-3/16"	
426604	005159	5/8"	1/4"	25/32"	2"	
426605	005190-1	3/4"	1/4"	1"	2-3/16"	

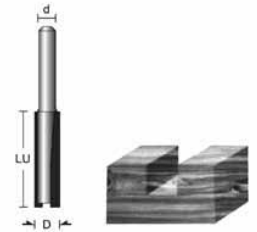

## • FRESA PARA RANURAR — 1 corte

CÓDIGO	MODELO	DIÁMETRO		LARGO		PRECIO EN U\$S
		CABEZA	VÁSTAGO	ÚTIL	TOTAL	
426610	015032	1/8"	1/4"	5/16"	2"	
426611	015048	3/16"	1/4"	1/2"	2"	

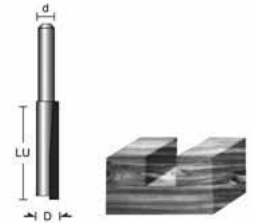

## • FRESA COLA MILANO

CÓDIGO	MODELO	DIÁMETRO		LARGO		PRECIO EN U\$S
		CABEZA	VÁSTAGO	ÚTIL	TOTAL	
426615	105127	1/2"	1/4"	15/32"	1-3/4"	

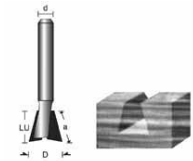

ÁNGULO: 14°

## • FRESA PARA LAMINADO — copiador

CÓDIGO	MODELO	DIÁMETRO		LARGO		PRECIO EN U\$S
		CABEZA	VÁSTAGO	ÚTIL	TOTAL	
426620	305127	1/2"	1/4"	1/2"	2-3/16"	

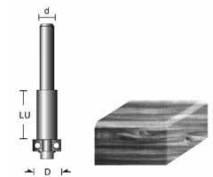

RULEMAN DE 1/2"

## • FRESA PARA LAMINADO — copiador invertido

CÓDIGO	MODELO	DIÁMETRO		LARGO		PRECIO EN U\$S
		CABEZA	VÁSTAGO	ÚTIL	TOTAL	
426625	305127X	1/2"	1/4"	1"	2-11/16"	

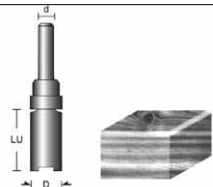

RULEMAN DE 1/2"



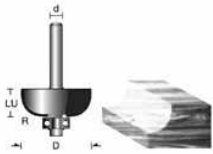

**RULEMAN DE 3/8"**

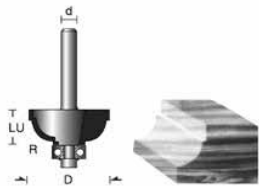

**RULEMAN DE 1/2"**

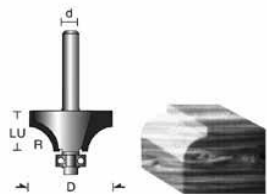
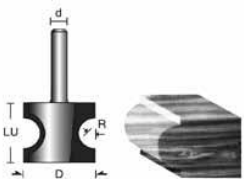

**RULEMAN DE 1/2"**

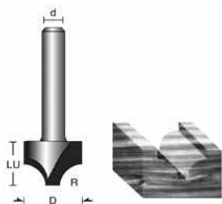

## • FRESA RADIO CONCAVO — copiador

CÓDIGO	MODELO	DIÁMETRO		LARGO		RADIO	PRECIO EN U\$S
		CABEZA	VÁSTAGO	ÚTIL	TOTAL		
426660	565254	1"	1/4"	1/2"	2-1/8"	5/16"	
426661	565350	1-3/8"	1/4"	5/8"	2-5/16"	1/2"	

## • FRESA RADIO CONCAVO ESCALONADO — copiador

CÓDIGO	MODELO	DIÁMETRO		LARGO		RADIO	PRECIO EN U\$S
		CABEZA	VÁSTAGO	ÚTIL	TOTAL		
426665	575285	1-1/8"	1/4"	17/32"	2-3/16"	1/4"	
426666	575349	1-3/8"	1/4"	21/32"	2-5/16"	3/8"	

## • FRESA PARA CANTEAR

CÓDIGO	MODELO	DIÁMETRO		LARGO		RADIO	PRECIO EN U\$S
		CABEZA	VÁSTAGO	ÚTIL	TOTAL		
426670	645254	1"	1/4"	7/8"	2-1/8"	3/16"	
426671	645285	1-1/8"	1/4"	1"	2-1/4"	1/4"	

## • FRESA PARA REDONDEAR — copiador

CÓDIGO	MODELO	DIÁMETRO		LARGO		RADIO	PRECIO EN U\$S
		CABEZA	VÁSTAGO	ÚTIL	TOTAL		
426675	595190	3/4"	1/4"	13/32"	2-1/8"	1/8"	
426676	595222	7/8"	1/4"	1/2"	2-1/8"	3/16"	
426677	595254	1"	1/4"	17/32"	2-3/16"	1/4"	
426678	595286	1-1/8"	1/4"	5/8"	2-1/4"	5/16"	
426679	595318	1-1/4"	1/4"	21/32"	2-5/16"	3/8"	
426680	595381	1-1/2"	1/4"	3/4"	2-7/16"	1/2"	

## • FRESA PARA MOLDURAR INTERIOR

CÓDIGO	MODELO	DIÁMETRO		LARGO		RADIO	PRECIO EN U\$S
		CABEZA	VÁSTAGO	ÚTIL	TOTAL		
426695	615254	1"	1/4"	9/16"	1-13/16"	1/4"	
426696	615381	1-1/2"	1/4"	3/4"	2"	1/2"	

## • FRESA REBAJE — copiador

CÓDIGO	MODELO	DIÁMETRO		LARGO		PRECIO EN U\$S
		CABEZA	VÁSTAGO	ÚTIL	TOTAL	
426630	155222	7/8"	1/4"	1/2"	2-1/8"	
426631	155285	1-1/8"	1/4"	1/2"	2-1/8"	
426632	155349	1-3/8"	1/4"	1/2"	2-1/8"	

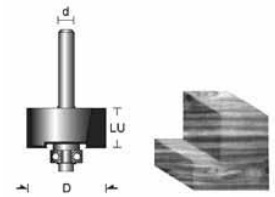

**RULEMAN DE 3/8"**

## • FRESA PARA RANURAR — ranurar en V

CÓDIGO	MODELO	DIÁMETRO		LARGO		PRECIO EN U\$S
		CABEZA	VÁSTAGO	ÚTIL	TOTAL	
426635	115127	1/2"	1/4"	1/2"	1-3/4"	
426636	115190	3/4"	1/4"	5/8"	2"	

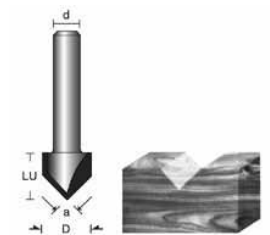

**ÁNGULO: 90°**

## • FRESA PARA BISELAR

CÓDIGO	MODELO	DIÁMETRO		LARGO		PRECIO EN U\$S
		CABEZA	VÁSTAGO	ÚTIL	TOTAL	
426640	145190	3/4"	1/4"	1/2"	1-3/4"	

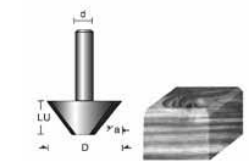

**ÁNGULO: 25°**

## • FRESA PARA BISELAR — copiador

CÓDIGO	MODELO	DIÁMETRO		LARGO		PRECIO EN U\$S
		CABEZA	VÁSTAGO	ÚTIL	TOTAL	
426645	135206	13/16"	1/4"	15/32"	2"	
426646	135318	1-1/4"	1/4"	19/32"	2-3/16"	

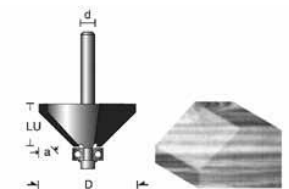

**ÁNGULO: 25° / 45°**

## • FRESAS PARA MEDIA CAÑA

CÓDIGO	MODELO	DIÁMETRO		LARGO		RADIO	PRECIO EN U\$S
		CABEZA	VÁSTAGO	ÚTIL	TOTAL		
426650	405063	1/4"	1/4"	3/8"	1-9/16"	1/8"	
426651	405095	3/8"	1/4"	3/8"	1-9/16"	3/16"	
426652	405127-1	1/2"	1/4"	1/2"	1-9/16"	1/4"	
426653	405159	5/8"	1/4"	1/2"	1-3/4"	5/16"	
426654	405190	3/4"	1/4"	1/2"	1-13/16"	3/8"	

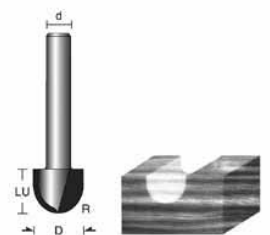

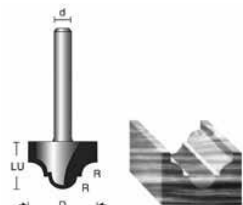

• FRESA PARA MOLDURAR

CÓDIGO	MODELO	DIÁMETRO		LARGO		RADIO	PRECIO EN U\$S
		CABEZA	VÁSTAGO	ÚTIL	TOTAL		
426685	555127	1/2"	1/4"	1/2"	1-13/16"	3/32"	

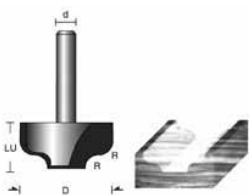

• FRESA PARA MOLDURAR

CÓDIGO	MODELO	DIÁMETRO		LARGO		RADIO	PRECIO EN U\$S
		CABEZA	VÁSTAGO	ÚTIL	TOTAL		
426690	475381	1-1/2"	1/4"	3/4"	2"	1/4"	

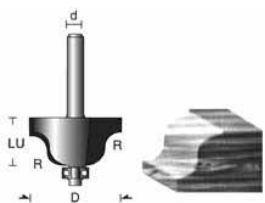

• FRESA PARA MOLDURAR — copiadore

CÓDIGO	MODELO	DIÁMETRO		LARGO		RADIO	PRECIO EN U\$S
		CABEZA	VÁSTAGO	ÚTIL	TOTAL		
426700	415254	1"	1/4"	1/2"	2-1/8"	5/32"	
426701	415381	1-1/2"	1/4"	11/16"	2-3/8"	1/4"	

**415254** - RULEMAN DE 3/8" | **415381** - RULEMAN DE 1/2"

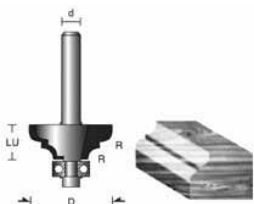

• FRESA PARA MOLDURAR — copiadore

CÓDIGO	MODELO	DIÁMETRO		LARGO		RADIO	PRECIO EN U\$S
		CABEZA	VÁSTAGO	ÚTIL	TOTAL		
426705	505318	1-1/4"	1/4"	9/16"	2-1/4"	3/16"	

**RULEMAN DE 1/2"**

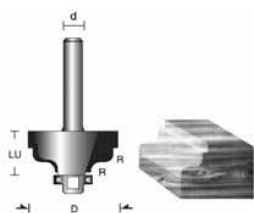

• FRESA PARA MOLDURAR — copiadore

CÓDIGO	MODELO	DIÁMETRO		LARGO		RADIO	PRECIO EN U\$S
		CABEZA	VÁSTAGO	ÚTIL	TOTAL		
426710	485349	1-3/8"	1/4"	9/16"	2-1/4"	3/16"	

**RULEMAN DE 1/2"**

• **FRESA PARA MOLDURAR — copiadore**

CÓDIGO	MODELO	DIÁMETRO		LARGO		RADIO	PRECIO EN U\$S
		CABEZA	VÁSTAGO	ÚTIL	TOTAL		
426715	525350	1-3/8"	1/4"	5/8"	2-1/4"	3/16"	

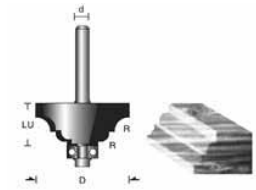

• **FRESA PARA MOLDURAR — copiadore**

CÓDIGO	MODELO	DIÁMETRO		LARGO		RADIO	PRECIO EN U\$S
		CABEZA	VÁSTAGO	ÚTIL	TOTAL		
426720	425381	1-1/2"	1/4"	5/8"	2-1/4"	1/4"	

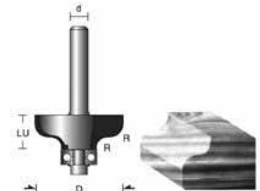

• **FRESA PARA MOLDURAR — copiadore**

CÓDIGO	MODELO	DIÁMETRO		LARGO		RADIO	PRECIO EN U\$S
		CABEZA	VÁSTAGO	ÚTIL	TOTAL		
426725	545397	1-9/16"	1/4"	23/32"	2-3/8"	1/4"	

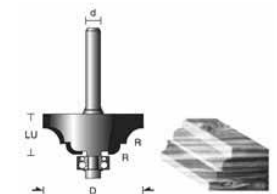

**RULEMAN DE 1/2"**



**RULEMAN DE 3/8"**

• **RULEMANES — repuestos sueltos**

CÓDIGO	DIÁMETRO	PRECIO EN U\$S
426730	3/8"	
426731	1/2"	



**C O N T I E N E :**

 34 fresas de widia en blister

**T I P O D E E X H I B I D O R :**

 De pared o de pie  
(ambas posibilidades)

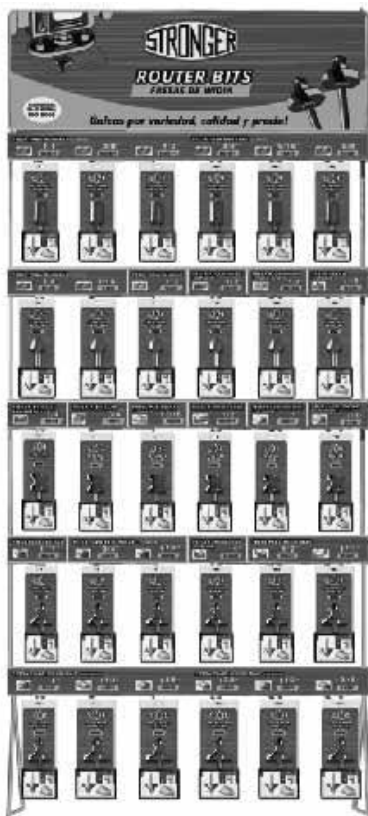

**M E D I D A S :**

 alto 93 cm x ancho 37 cm

• **OBTÉNGALO SIN CARGO COMPRANDO:**



**Dos de cada uno de los siguientes modelos:**

- |                            |                            |
|----------------------------|----------------------------|
| - 005063-2   Código 426600 | - 005095-1   Código 426602 |
| - 015032   Código 426610   | - 015048   Código 426611   |

**Uno de cada uno de los siguientes modelo:**

- |                           |                            |
|---------------------------|----------------------------|
| - 005079   Código 426601  | - 005127-1   Código 426603 |
| - 005159   Código 426604  | - 005190-1   Código 426605 |
| - 105127   Código 426615  | - 305127   Código 426620   |
| - 305127X   Código 426625 | - 155285   Código 426631   |
| - 115190   Código 426636  | - 145190   Código 426640   |
| - 135206   Código 426645  | - 405127-1   Código 426652 |
| - 565254   Código 426660  | - 575285   Código 426665   |
| - 645285   Código 426671  | - 595190   Código 426675   |
| - 595286   Código 426678  | - 555127   Código 426685   |
| - 475381   Código 426690  | - 615254   Código 426695   |
| - 415254   Código 426700  | - 505318   Código 426705   |
| - 485349   Código 426710  | - 525350   Código 426715   |
| - 425381   Código 426720  | - 545397   Código 426725   |

## • FRESA PARA LANINADO — copiador

CÓDIGO	MODELO	DIÁMETRO		LARGO		PRECIO EN U\$S
		CABEZA	VÁSTAGO	ÚTIL	TOTAL	
426747	307127318	1/2"	1/2"	1-1/4"	3-9/32"	



## • FRESAS PARA MEDIA CAÑA

CÓDIGO	MODELO	DIÁMETRO		LARGO		RADIO	PRECIO EN U\$S
		CABEZA	VÁSTAGO	ÚTIL	TOTAL		
426748	405222159	7/8"	1/4"	5/8"	1-7/8"	7/16"	
426749	405254159	1"	1/4"	5/8"	1-7/8"	1/2"	
426750	405318190	1-1/4"	1/4"	3/4"	2"	5/8"	



## • FRESA PARA RANURAR — interior

CÓDIGO	MODELO	DIÁMETRO		LARGO		RADIO	PRECIO EN U\$S
		CABEZA	VÁSTAGO	ÚTIL	TOTAL		
426751	695127095	1/2"	1/4"	3/8"	1-13/16"	1/4"	

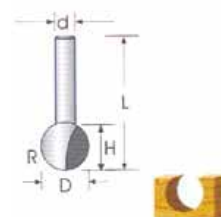

## • FRESA PARA MOLDURAR

CÓDIGO	MODELO	DIÁMETRO		LARGO		PRECIO EN U\$S
		CABEZA	VÁSTAGO	ÚTIL	TOTAL	
426752	717413254	1-5/8"	1/2"	1"	2-1/2"	





• FRESA PARA RANURAR — 1 corte

CÓDIGO	MODELO	DIÁMETRO		LARGO		PRECIO EN U\$S
		CABEZA	VÁSTAGO	ÚTIL	TOTAL	
426740	015040127	5/32"	1/4"	1/2"	2"	



• FRESA PARA AGUJEREAR Y RANURAR

CÓDIGO	MODELO	DIÁMETRO		LARGO		PRECIO EN U\$S
		CABEZA	VÁSTAGO	ÚTIL	TOTAL	
426741	027127508	1/2"	1/2"	2"	3-1/2"	



• FRESAS PARA AGUJEREAR Y RANURAR — 2 cortes

CÓDIGO	MODELO	DIÁMETRO		LARGO		PRECIO EN U\$S
		CABEZA	VÁSTAGO	ÚTIL	TOTAL	
426742	035159200	5/8"	1/4"	25/32"	2"	
426743	035190200	3/4"	1/4"	25/32"	2"	
426744	037127254	1/2"	1/2"	1"	2" - 5/8"	

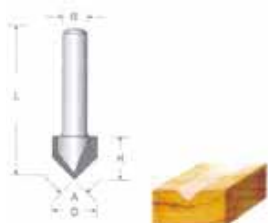

• FRESA PARA ROTULAR — ranurar en v

CÓDIGO	MODELO	DIÁMETRO		LARGO		PRECIO EN U\$S
		CABEZA	VÁSTAGO	ÚTIL	TOTAL	
426745	115222160	7/8"	1/4"	5/8"	2"	

ÁNGULO: 90°



• FRESA PARA ROTULAR — copiador

CÓDIGO	MODELO	DIÁMETRO		LARGO		PRECIO EN U\$S
		CABEZA	VÁSTAGO	ÚTIL	TOTAL	
426746	185318063	1- 1/4"	1/4"	1/4"	2"	

RULEMAN DE 1/2"

• **OBTÉNGALO SIN CARGO COMPRANDO:**



**Dos de cada uno de los siguientes modelos:**

015 040 127 (código 426740)	027 127 508 (código 426741)
035 159 200 (código 426742)	035 190 200 (código 426743)
037 127 254 (código 426744)	695 127 095 (código 426751)

**Uno de cada uno de los siguientes modelo:**

155222 (código 426630)	155349 (código 426632)
115127 (código 426635)	135318 (código 426646)
405063 (código 426650)	405095 (código 426651)
405159 (código 426653)	405190 (código 426654)
565350 (código 426661)	575349 (código 426666)
645254 (código 426670)	595222 (código 426676)
595254 (código 426677)	595318 (código 426679)
595381 (código 426680)	615381 (código 426696)
415381 (código 426701)	115 222 160 (código 426745)
185 318 063 (código 426746)	307 127 318 (código 426747)
405 222 159 (código 426748)	405 254 159 (código 426749)
405 318 190 (código 426750)	717 413 254 (código 426752)

**C O N T I E N E :**



36 fresas de widia en blister

**T I P O D E E X H I B I D O R :**



De pared o de pie  
(ambas posibilidades)



**M E D I D A S :**



alto 93 cm x ancho 37 cm





# HERRAJES

# 5

<b>POMOS CILÍNDRICOS</b>	59
<b>SISTEMA CORREDIZO</b>	60
<b>BISAGRAS Y POMELAS</b>	61
<b>GUIAS DE CAJÓN</b>	62
<b>APOYA ESTANTES</b>	63
<b>SEPARADORES - PISTÓN - BARROTES - SOPORTES</b>	64
<b>PASA CABLES - VENTILACIÓN DE MUEBLE</b>	65
<b>TARUGOS - PATAS</b>	
<b>CERRADURAS - RUEDAS</b>	66
<b>BISAGRA - POMELAS - MANIJAS</b>	67
<b>TIRADORES</b>	68 y 74
<b>CUBETAS - PERCHAS</b>	69 y 75
<b>HERRAJES PARA PUERTAS Y VENTANAS</b>	70
<b>PASADORES DE CIERRE</b>	72





• **POMOS CILÍNDRICOS** — Ideales para puertas interiores

CÓDIGO	MODELO	DESCRIPCIÓN	PRECIO POR UNIDAD EN U\$S
429000	5791-SS-ET	Pomo cilíndrico en acero inoxidable 201, terminación satinada, núcleo y combinación en bronce, con llave.	
429001	5791-CA-ET	Pomo cilíndrico en acero inoxidable 201, terminación brillante con llave, núcleo y combinación en bronce, con llave.	
429002	5791-SB-ET	Pomo cilíndrico en bronce, terminación satinada, núcleo y combinación en bronce, con llave.	
429003	5791-SA-ET	Pomo cilíndrico en bronce, terminación brillante con núcleo y combinación en bronce, con llave.	
429020	5791-SS-BK	Pomo cilíndrico con llavin acero inox satinado	
429021	5791-CA-BK	Pomo cilíndrico con llavin acero inox brillo	
429022	5791-SB-BK	Pomo cilíndrico con llavin bronce satinado	
429023	5791-SA-BK	Pomo cilíndrico con llavin bronce brillo	
429030	5791-SS-PS	Pomo cilíndrico ciego acero inox satinado	
429031	5791-SS-DM	Medio pomo cilíndrico acero inox satinado	



570(60mm)

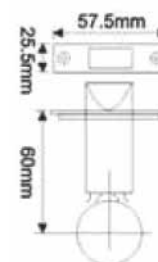

**PICAPORTE**  
cilindro

**IDEAL PARA:**  
puertas interiores

**CONSULTAR POR**

Descuento especial  
por caja cerrada

# SISTEMA CORREDIZO PARA PUERTAS DE PLACARD Y DE PASO



## • CARROS — para puertas de placard

CÓDIGO	MODELO	DESCRIPCIÓN	PRECIO POR PAR EN U\$S
429050	322	Carros para puertas corredizas de placard, peso máximo por hoja 25 kg.	
429051	322 doble	Carros para puertas corredizas de placard, peso máximo por hoja 50 kg.	
429058	3028	Sistema de correr para puertas plegables de dos puertas.	

## • RIELES DE ALUMINIO — de aluminio para sistemas de correr

CÓDIGO	MODELO	DESCRIPCIÓN	PRECIO POR UNIDAD EN U\$S
429054	322 riel (2 metros)	Riel de aluminio para sistemas de correr 322 y 322 doble, largo en 2 metros	
429055	322 riel (3 metros)	Riel de aluminio para sistemas de correr 322 y 322 doble, largo en 3 metros	

## • CARROS — para puertas corredizas de paso

CÓDIGO	MODELO	DESCRIPCIÓN	PRECIO POR UNIDAD EN U\$S
429052	3026	Carros para puertas corredizas de paso, peso máximo 80 kg.  <b>Modelo con freno de ambos lados</b>	
429053	3027	Carros para puertas corredizas de paso, peso máximo 80 kg, modelo sin freno	

## • RIELES DE ALUMINIO — de aluminio para sistemas de correr

CÓDIGO	MODELO	DESCRIPCIÓN	PRECIO POR UNIDAD EN U\$S
429056	3026 riel (2 metros)	Riel de aluminio para sistemas de correr 3026 y 3027, largo en 2 metros	
429057	3026 riel (3 metros)	Riel de aluminio para sistemas de correr 3026 y 3027 doble, largo en 3 metros	

## SISTEMA DE APOYO I bisagra auto reten

### • BISAGRA AUTO RETEN COMÚN — recta, curva y super curva

CÓDIGO	MODELO	DESCRIPCIÓN	MEDIDA	PRECIO POR PAR EN U\$S
429160	CH 1039	Bisagra auto-reten recta	26 mm	
429161	CH 1038	Bisagra auto-reten curva	26 mm	
429162	CH 1037	Bisagra auto-reten super curva	26 mm	
429153	CH 2619	Bisagra auto-reten recta	35 mm	
429154	CH 2618	Bisagra auto-reten curva	35 mm	
429155	CH 2617	Bisagra auto-reten super curva	35 mm	

### • BISAGRA AUTO RETEN — two-hole plate

CÓDIGO	MODELO	MEDIDAS	PRECIO POR UNIDAD EN U\$S
429170	CH.8030	-30°	
429171	CH.8045	-45°	
429172	CH.7030	+30°	
429173	CH.7045	+45°	
429174	CH.7090	90°	

### • BISAGRA AUTO RETEN — 180 grados

CÓDIGO	MODELO	DESCRIPCIÓN	MEDIDA	PRECIO POR PAR EN U\$S
429156	CH 2659	Bisagra auto-reten 180 grados	35 mm	

### • BISAGRA AUTO RETEN — desacelerada

CÓDIGO	MODELO	DESCRIPCIÓN	MEDIDA	PRECIO POR PAR EN U\$S
429150	CH 5559	Auto-reten desacelerada recta	35 mm	
429151	CH 5558	Auto-reten desacelerada curva	35 mm	
429152	CH 5557	Auto-reten desacelerada super curva	35 mm	

### • BISAGRA 3D CON REGULACION MAXIMA — desacelerada **NUEVO**

CÓDIGO	MODELO	DESCRIPCIÓN	MEDIDA	PRECIO POR PAR EN U\$S
429190	CH 9179	Auto-reten desacelerada recta	35 mm	
429191	CH 9178	Auto-reten desacelerada curva	35 mm	
429192	CH 9177	Auto-reten desac. super curva	35 mm	

### • BISAGRA AUTO RETEN — marco de aluminio

CÓDIGO	MODELO	DESCRIPCIÓN	PRECIO POR PAR EN U\$S
429175	CH 4049	Marco de aluminio recta	
429176	CH 4048	Marco de aluminio curva	
429177	CH 4047	Marco de aluminio super curva	

#### CONSULTAR POR



Descuento especial por caja cerrada



# SISTEMA DE APOYO I bisagras y guías de cajón



## • BISAGRA AUTO RETEN — + 180° segunda puerta

CÓDIGO	MODELO	DESCRIPCIÓN	PRECIO POR PAR EN U\$S
429178	CH.7180	+180° segunda puer ta	



## • BISAGRA AUTO RETEN — 115° y 135°

CÓDIGO	MODELO	DESCRIPCIÓN	PRECIO POR PAR EN U\$S
429179	CH.7115	115°	
429180	CH.7135	135°	



## • BISAGRAS — escondida

CÓDIGO	MODELO	DESCRIPCIÓN	PRECIO POR PAR EN U\$S
429181	SH.3820	Bisagra escondida 95 mm	
429182	SH.3820	Bisagra escondida 70 mm	



## • BISAGRA PIANO

CÓDIGO	MODELO	DESCRIPCIÓN	PRECIO EN U\$S
429555	SH.8010	Acero inox 1800 x 25 x 0.8 mm	



## • GUIA DE CAJÓN COMÚN — blanca

CÓDIGO	MODELO	MEDIDA LARGO	PRECIO POR PAR EN U\$S
429400	SL 1212	300 mm	
429401		350 mm	
429402		400 mm	
429403		450 mm	
429404		500 mm	



## • GUIA DE CAJON COMUN SUPER ANGOSTA ( 27 MM )

**NUEVO**

CÓDIGO	MODELO	MEDIDA LARGO	PRECIO POR PAR EN U\$S
429410	SL-2273	300 mm	
429411		350 mm	
429412		400 mm	
429413		450 mm	



## • GUIA DE CAJÓN TELESCÓPICA — de acero zincado

CÓDIGO	MODELO	MEDIDA LARGO	PRECIO POR PAR EN U\$S
429300	SL 3454	300 mm	
429301		350 mm	
429302		400 mm	
429303		450 mm	
429304		500 mm	
429305		550 mm	

# SISTEMA DE APOYO | guías de cajón, apoya estantes

## • GUIA DE CAJON TELESCOPICA ANGOSTA ( 35 MM )

CÓDIGO	MODELO	MEDIDA LARGO	PRECIO POR PAR EN U\$S
429330	SL-3352	300 mm	
429331		350 mm	
429332		400 mm	
429333		450 mm	
429334		500 mm	

**NUEVO**

## • GUIA DE CAJÓN TELESCÓPICA DESACELERADA — sistema slow

CÓDIGO	MODELO	MEDIDA LARGO	PRECIO POR PAR EN U\$S
429310	SL 8452	300 mm	
429311		350 mm	
429312		400 mm	
429313		450 mm	
429314		500 mm	
429315		550 mm	
429316		600 mm	

## • GUIA DE CAJÓN TELESCÓPICA — push

CÓDIGO	MODELO	MEDIDA LARGO	PRECIO POR PAR EN U\$S
429320	SL 9458	300 mm	
429321		350 mm	
429322		400 mm	
429323		450 mm	
429324		500 mm	
429325		550 mm	

## • SISTEMA ELEVABLE PARA MESA RATONA

**NUEVO**

CÓDIGO	MODELO	MEDIDA	PRECIO EN U\$S
429934	H19-1	800 mm	

## • APOYA ESTANTES — de acrílico y de acero

CÓDIGO	MODELO	DESCRIPCIÓN	UNIDADES POR CAJA	MEDIDA LARGO	PRECIO POR UNID. EN U\$S
429100	SB 6050	De acrílico	20	5 mm	
429101	SB 2050	De acero tipo pala	40	5 mm	
429102	SB 2050	De acero tipo pala	20	7 mm	
429103	SB 5010	De acrílico para vidrios	12	7 mm	
429104	SB 1260	De acero con aros de silicona y base currugada estilo tarugo	20	7mm	
429105	SB 2060	De acero tipo perno	40	60 x 20 mm	

### CONSULTAR POR



Descuento especial por caja cerrada





# SISTEMA DE APOYO I pistón, barrote, soportes

## CONSULTAR POR

 Descuento especial por caja cerrada



### • SEPARADORES — de acero inox

CÓDIGO	MODELO	MEDIDAS	PACK	PRECIO POR UNIDAD EN U\$S
429931	DF.6260	19 mm x 30 mm	6	
429932	DF.6260	19 mm x 40 mm	6	
429933	DF.6260	19 mm x 50 mm	3	



### • PISTÓN — a gas

CÓDIGO	MODELO	MEDIDA	PRECIO POR UNIDAD EN U\$S
429129	ST 2145	30N	
429130		60N	
429132		80N	
429131		100N	



### • BARROTE OVAL — de acero y de aluminio

CÓDIGO	MODELO	DESCRIPCIÓN	MEDIDA	PRECIO POR UNIDAD EN U\$S
429120	BA 2710	Barrote oval de acero	3 mts	
429121	BA 2735	Barrote oval de acero		
429122	BA 2760	Barrote Oval de aluminio con protección superior		



### • SOPORTES — para barrote oval

CÓDIGO	MODELO	DESCRIPCIÓN	PACK	PRECIO POR UNIDAD EN U\$S
429123	BA 2610	Soporte lateral para barrote oval	10	
429124	BA 2870	Soporte medio para barrote oval	5	



### • SOPORTES — medio o puntero ajustables

CÓDIGO	MODELO	DESCRIPCIÓN	PACK	PRECIO POR UNIDAD EN U\$S
429125	BA 2350	Soporte oval medio ajustable	5	
429126	BA 2360	Soporte oval puntero ajustable	5	

## SISTEMA DE APOYO I pasa cables, ventilación, tarugo, tornillo

### • PASA CABLES — de plástico y acero

CÓDIGO	MODELO	DESCRIPCIÓN	COLOR	PRECIO EN U\$S
429111	DF 8160	De plástico 60 mm	negro	
429112	DF 8180	De plástico 53 mm	negro	
429110	DF 8130	De acero 60 mm	nickel	



### • VENTILACIÓN DE MUEBLE

CÓDIGO	MODELO	DESCRIPCIÓN	PACK	PRECIO POR UNIDAD EN U\$S
429113	DF.1010	Red de acero inox 35 mm	10 unid.	
429114	DF.1010	Red de acero inox 53 mm	10 unid.	
429115	DF.1571	Plastica 300 mm x 80 mm	10 unid.	



### • TARUGO CORRUGADO — de plástico y madera

CÓDIGO	MODELO	DESCRIPCIÓN	CANTIDAD por BOLSA	PRECIO POR UNIDAD EN U\$S
429270	FF 3110	De madera 6 x 50 mm	100 unidades	
429271	FF 3110	De madera 8 x 50 mm	100 unidades	
429272	FF 2750	De plástico 6 x 30 mm	200 unidades	
429273	FF 2750	De plástico 8 x 30 mm	200 unidades	



### • TORNILLO — para tiradores

CÓDIGO	MODELO	MEDIDAS	PACK	PRECIO POR UNIDAD EN U\$S
429730	FF.3860	4mm x 45mm	100 unid.	



### • PATA PLÁSTICA — regulable

CÓDIGO	MODELO	MEDIDAS	PACK	PRECIO POR UNIDAD EN U\$S
429200	FE 9030	Color negro 100 mm	4	



## SISTEMA DE APOYO | Patas, cerraduras, ruedas



### • PATAS DE ALUMINIO — cromo, negra y cromo mate

CÓDIGO	MODELO	DESCRIPCIÓN	PACK	PRECIO POR UNIDAD EN U\$S
429201	FE.1060	Cuadrada 150 mm - cromo	4	
429202	FE.1080	Cilindrica 150 mm - gris	4	
429203	FE.6020	Cilindrica - metal brillante	4	



### • CERRADURA — para mueble

CÓDIGO	MODELO	DESCRIPCIÓN	PRECIO EN U\$S
429250	CL 1136	Cuadrada. D19 mm x L20 mm	
429251	CL 1109	Redonda. D19 mm x L20 mm	
429252	CL.1202	Puerta corrediza D19 mm x L22 mm	
429253	CL.1103	Lockers D19 mm x L20 mm	



### • RUEDAS — plástica, 2"

CÓDIGO	MODELO	DESCRIPCIÓN	PACK	PRECIO POR UNIDAD EN U\$S
429260	FC 3510	Rueda plástica de perno	4	
429261	FC 3530	Rueda plástica con base	4	
429262	FC 3520	Rueda plástica reforzada con perno	4	
429263	FC 3540	Rueda plástica reforzada con base	4	

 **CANTIDAD POR BOLSA**  
4 unidades



### • RUEDA REFORZADA

CÓDIGO	MODELO	DESCRIPCIÓN	PRECIO en U\$S por unidad
429264	FC.3930	Transparente 50 mm - 45 kg	
429265	FC.3940	Transparente 50 mm - 45 kg / con freno	
429266	FC.3830	Negra 50 mm - 45 kg	
429267	FC.3840	Negra 50 mm - 45 kg / con freno	
429268	FC.3840	Reforzada negra 65 mm - 55 kg / con freno	

## BISAGRAS Y POMELAS I MANIJAS

### • BISAGRAS Y POMELAS — de acero inoxidable

CÓDIGO	MODELO	DESCRIPCIÓN	MEDIDAS	PRECIO POR PAR EN U\$S
429550	SH001-4BB	Bisagra con Rulemanes	4" x 3" x 2 mm	
429552	SH001-4BB		5" x 3" x 3 mm	
429553	SH001-4BB		4" x 4" x 2.5 mm	
429551	SH001-4BB		4" x 3" x 3 mm	
429575	105/703	Pomela Izquierda	110 x 55 x 2,5 mm	
429576	105/703	Pomela Derecha	110 x 55 x 2,5 mm	
429570	SH003	Bisagra Flap	100 x 75 x 2,5 mm	
429565	SAS001	Bisagra simple acción	4" x 1,5 mm	
429566	SAS001		5" x 1,5 mm	
429560	DAS001	Bisagra doble acción	4" x 1,5 mm	
429561	DAS001		5" x 1,5 mm	
429534	TT004	Boca llave de baño	23 mm	
429525	LE 001	Boca llave	-	

### • MANIJAS DE PUERTA — de acero inoxidable

CÓDIGO	MODELO	DESCRIPCIÓN	MEDIDAS	PRECIO POR PAR EN U\$S
429530	LH1003	Manija Recta	19 x 0.90mm	
429532	LH1001	Manija Semi Curva	19 x 0.88mm	
429533	LH1004	Manija tipo T	19 x 0.91mm	
429531	LH1002	Manija curva tipo Hospital	19 x 0.91mm	
429535	LH2020	Manija maciza recta	19 x 0.91mm	
429537	LH2015	Manija pampa acero inoxidable	19 x 0.91mm	



Precio por par



Con tornillos en acero inox



**CONSULTAR POR**



Descuento especial por caja cerrada

HERRAMIENTAS  
**STRONGER**

# MANIJAS Y TIRADORES I de acero inoxidable

## CONSULTAR POR

 Descuento especial por caja cerrada



### • MANIJA TUBULAR — huecas

CÓDIGO	MODELO	MEDIDAS	PRECIO EN U\$S
429506	FH101	10 x 96mm	
429507		10 x 128mm	
429508		10 x 160mm	
429590		10 x 192mm	
429509		10 x 320mm	



### • MANIJA TUBULAR — sólidas

CÓDIGO	MODELO	MEDIDAS	PRECIO EN U\$S
429500	FH101	10 x 96 mm	
429501		10 x 128 mm	
429502		10 x 160 mm	
429503		10 x 192 mm	
429504		10 x 256 mm	
429505		10 x 320 mm	



### • MANIJA DOBLE T - huecas

CÓDIGO	MODELO	MEDIDAS	PRECIO EN U\$S
429955	FH119	10 x 96 mm	
429956		10 x 128 mm	



### • MANIJA CURVA — sólidas

CÓDIGO	MODELO	MEDIDAS	PRECIO EN U\$S
429510	FH102	10 x 96 mm	
429511		10 x 128 mm	
429512		10 x 160 mm	
429513		10 x 192 mm	



### • MANIJA RECTA — sólidas

CÓDIGO	MODELO	MEDIDAS	PRECIO EN U\$S
429540	FH104	10 x 96 mm	
429541		10 x 128 mm	
429543		10 x 192 mm	
429545		10 x 320 mm	



### • MANIJA RECTA CUADRADA — sólidas

CÓDIGO	MODELO	MEDIDAS	PRECIO EN U\$S
429953	FH112	10 x 192 mm	
429954		10 x 320 mm	

# MANIJAS | CUBETAS | TIRADORES | PERCHAS

## • MANIJA CUADRADA — huecas

CÓDIGO	MODELO	MEDIDAS	PRECIO EN U\$S
429547	FH116	10 x 96 mm	
429548		10 x 128 mm	
429957		10 x 192 mm	
429958		10 x 320 mm	

## • MANIJA ESCUELA — sólidas

CÓDIGO	MODELO	MEDIDAS	PRECIO EN U\$S
429520	FH103	10 mm x 96 mm	
429521		10 mm x 128 mm	
429522		10 mm x 160 mm	

## • CUBETA REDONDA

CÓDIGO	MODELO	MEDIDAS	PRECIO EN U\$S
429600	FH201	30mm	
429601		50mm	
429602		65mm	

## • CUBETA CURVA

CÓDIGO	MODELO	MEDIDAS	PRECIO EN U\$S
429603	FH203	120 x 50 mm	
429604		180 x 60 mm	

## • TIRADOR PERCHA

CÓDIGO	MODELO	PRECIO EN U\$S
429605	FK001	
429606	FK010	
429607	FK024	
429608	FK009	
429609	FK027	

## • PERCHAS

CÓDIGO	MODELO	DESCRIPCIÓN	PRECIO EN U\$S
429650	HK009	Percha doble	
429651	HK014	Percha simple Acero	
429652	HK012	Percha triple	
429653	HK015	Percha simple Acero inox Cuadrada	

### CONSULTAR POR

 Descuento especial por caja cerrada



## HERRAJES | Para puertas y ventanas

### • HERRAJES — para puertas y ventanas

CÓDIGO	MODELO	DESCRIPCIÓN	PRECIO EN U\$S
429700	DB011	Perno para puerta	
429701	DB023	Pasador cierre mauser acero inox de 6"	
429702	DB023	Pasador cierre mauser acero inox de 8"	
429703	DB023	Pasador cierre mauser acero inox de 10"	
429704	DS001	Tope de puerta acero inox	
429705	DS016	Freno de puerta masllorens de 116 x 27 mm	
429580	DH520	Freno de puerta magnético	
429706	DG004	Cadena para puerta en bronce	
429707	DG008	Cadena para puerta acero inox	
429709	WS-109	Cierre de ventana lateral en acero	
429710	WS-110	Cierre de ventana frontal en acero inox	
429711	WS-108	Cierre de ventana lateral en acero	



## HERRAJES | Para puertas y ventanas

### • HERRAJES — para puertas y ventanas

CÓDIGO	MODELO	DESCRIPCIÓN	PRECIO EN U\$S
429712	WS-111	Cierre de ventana frontal en acero inox	
429713	WS-112	Cierre de ventana medio en acero inox	
429708	DV002	Mirilla de 200°	
429714	DB012	Libre ocupado de aplicar zincado aleado	
429721	CL5180	Reten ball catch (por unidad)	
429715	DB017	Pasador de bronce 3" x 1,5"	
429716	DB017	Pasador de acero inoxidable 4" x 1,5"	
429717	DB020	Pasador de acero inoxidable 3" x 32mm	
429718	DG005	Aldavilla postigo acero inoxidable 201	
429719	L001	Cierre cremallera zincado aleado	
429720	BC002	Vaiven de rodillo (por unidad)	
429722	-	Pasador de embutir 6"	
429723	-	Pasador de embutir 8"	
429724	DH725SS	Retén para puerta magnético de acero	
429725	DH725B	Retén para puerta magnético de bronce	
429726	-	Cierre pasador vigilantes de acero	
429727	-	Cierre pasador vigilantes de bronce	







• **HERRAJES** — para puertas y ventanas

CÓDIGO	MODELO	DESCRIPCIÓN	MEDIDAS	UNID.	PRECIO EN U\$S
429865	WS-105	GANCHO DE CAMAROTE	4"-100mm	Pieza	
429866	WS-105	GANCHO DE CAMAROTE	6"-150mm	Pieza	
429538	LH2010	MANIJA URFIC INOX acero inox 304		Pieza	
429525	LE001	BOCALLAVE UNIVERSAL acero inox 201	universal	SET	
429526	LE001 (EURO)	BOCALLAVE EURO acero inox 201	EURO	SET	
429527	LE001	ARANDELA DE MANIJA INOX. GENERICA			
429860	SH003	BISAGRA FLAT acero inox 201	100 X 50 2.5	Par	
429861	FH117	TIRADOR LENGÜETA acero inox 304	128(C-C)*35(W)* 148(L)*1.5mm	Pieza	
429862	FK033	TIRADOR KUBE acero inox 201	20*25mm	Pieza	
429830	DB007	PASADOR MAUSER INOX PLATEADO 304	4"	Pieza	
429831	DB007	PASADOR MAUSER INOX PLATEADO 304	6"	Pieza	
429832	DB007	PASADOR MAUSER INOX PLATEADO 304	12"	Pieza	
429840	DB007	PASADOR MAUSER INOX DORADO 304	4"	Pieza	
429841	DB007	PASADOR MAUSER INOX DORADO 304	6"	Pieza	
429842	DB007	PASADOR MAUSER INOX DORADO 304	12"	Pieza	
429850	DB014	PASADOR DE EMBUTIR AL MEDIO  CON VARILLA ROSCADA 304	8"	Pieza	
429800	PH001	MANIJON DE ACERO INOX 304	25 X 400 1.0mm	Par	
429801	PH001	MANIJON DE ACERO INOX 304	32 X 400 1.0mm	Par	
429802	PH001	MANIJON DE ACERO INOX 304	32 X 500 1.0mm	Par	
429803	PH001	MANIJON DE ACERO INOX 304	32 X 800 1.0mm	Par	

## HERRAJES | Para puertas y ventanas

### • RETEN DE MUEBLE — imantado

CÓDIGO	MODELO	MATERIAL	PACK	PRECIO POR UNIDAD EN U\$S
429728	CL.1020	Acero inox	60 unidades	
429729	CL.3130	Plástico	50 unidades	



### • TIRADORES CLÁSICOS

CÓDIGO	MODELO	DESCRIPCIÓN	MEDIDAS	PRECIO EN U\$S
429750	FH303	Manija Curva Florencia	128mm	
429751	FH313	Botón Viena	30mm	
429752	FH314	Manija Viena	128mm	
429753	FH321	Botón Milan	34mm	
429754	FH317	Botón Valencia	32mm	
429755	FH318	Manija Valencia	128mm	
429757	FH328	Manija Genova	128mm	
429756	FH322	Manija Milan	128mm	
429758	FH363	Botón Genova	34,2mm	



**CONSULTAR POR**



Descuento especial por caja cerrada



# HERRAJES | Tiradores y cubetas **NUEVOS**

## • HERRAJES — para puertas y ventanas

CÓDIGO	MODELO	DESCRIPCIÓN	MEDIDAS	PRECIO EN U\$S
<b>ACERO INOXIDABLE</b>				
470201	L001-96	TIRADOR BARRAL	10x96x150mm, altura total 32mm	
470202	L003-128	TIRADOR BARRAL	10x128x200mm, altura total 32mm	
470203	L003-160	TIRADOR BARRAL	10x160x250mm, altura total 32mm	
470204	L004-192	TIRADOR BARRAL	10x192x300mm, altura total 32mm	
470205	L005-256	TIRADOR BARRAL	10x256x300mm, altura total 32mm	
470206	L006-320	TIRADOR BARRAL	10x320x300mm, altura total 32mm	
470207	L007-96	TIRADOR BARRAL	12x96x150mm, altura total 32mm	
470208	L008-128	TIRADOR BARRAL	12x128x200mm, altura total 32mm	
470209	L009-160	TIRADOR BARRAL	12x160x250mm, altura total 32mm	
470210	L010-192	TIRADOR BARRAL	12x192x300mm, altura total 32mm	
470211	L011-96	TIRADOR BARRAL NEGRO	10x96x150mm, altura total 32mm	
470212	L012-128	TIRADOR BARRAL NEGRO	10x128x200mm, altura total 32mm	
470213	L013-160	TIRADOR BARRAL NEGRO	10x160x250mm, altura total 32mm	
470214	L014-192	TIRADOR BARRAL NEGRO	10x192x300mm, altura total 32mm	
470215	L015-96	TIRADOR CUADRADO	10x20x96mm, altura total 35mm	
470216	L016-128	TIRADOR CUADRADO	10x20x128mm, altura total 35mm	
470217	L017-96	TIRADOR ARCO	10x96mm	
470218	L018-128	TIRADOR ARCO	10x128mm	
470219	L019-160	TIRADOR ARCO	10x160mm	
470220	L020-64	TIRADOR ARCO	10x64mm, altura total 35mm	
470221	L021-96	TIRADOR ESCUELA	10x96mm, altura total 35mm	
470222	L022-128	TIRADOR ESCUELA	10x128mm, altura total 35mm	
470223	L023-40	CUBETA REDONDA	diámetro 40mm, alto 12mm	
470224	L024-50	CUBETA REDONDA	diámetro 50mm, alto 13mm	
470225	L025-60	CUBETA REDONDA	diámetro 60mm, alto 16mm	
470226	L026-70	CUBETA REDONDA	diámetro 70mm, alto 16mm	
470227	L028-120	CUBETA OVALADA	45x120mm	
470228	L029-165	CUBETA OVALADA	45x165mm	

# HERRAJES | Tiradores y perchas **NUEVOS**

## • HERRAJES — para puertas y ventanas

CÓDIGO	MODELO	DESCRIPCIÓN	MEDIDAS	PRECIO EN U\$S
470390	872-64	TIRADOR BOGOTÁ	13x64mm, largo 102mm, alt.20mm	
470391	872-96	TIRADOR BOGOTÁ	13x96mm, largo 132mm, alt.20mm	
470392	872-128	TIRADOR BOGOTÁ	13x128mm, largo 165mm, alt.22mm	
470290	2018-96	TIRADOR CALI	12x96mm, largo 105mm, alt.23mm	
470291	2018-128	TIRADOR CALI	12x128mm, largo 138mm, alt.23mm	
470292	2018-160	TIRADOR CALI	12x160mm, largo 170mm, alt.23mm	
470293	2018-192	TIRADOR CALI	12x192mm, largo 202mm, alt.23mm	
470560	871-96	TIRADOR MEDELLIN	12x96mm, largo 115mm, alt. 35mm	
470561	871-128	TIRADOR MEDELLIN	12x128mm, largo 150mm, alt.35mm	
470316	873-96	TIRADOR CUCUTA	14x96mm, largo 108mm, alt.23mm	
470317	873-128	TIRADOR CUCUTA	16x128mm, largo 137mm, alt.25mm	
470350	878	BOTÓN PIRÁMIDE	30x30x25mm	
470315	873n	BOTÓN LISO	diámetro 28mm, altura 25mm	
470300	875n	BOTÓN INGLÉS	diámetro 32mm, altura 25mm	
470405	876	BOTÓN INGLÉS SIMPLE	diámetro 30mm, altura 25mm	
470310	2012	BOTÓN CUADRADO	30x30x28mm	
470401	889-96	TIRADOR PORCELANA GUANGZHOU	16x96mm, largo 116mm, alt.32mm	
470402	889-128	TIRADOR PORCELANA GUANGZHOU	16x128mm, largo 141mm, alt.29mm	
470400	889-B	TIRADOR PORCEL. BOTÓN GUANGZHOU	diámetro 32mm, alt.31mm	
470399	889-N	TIRADOR OVAL PORCEL. GUANGZHOU	16mm, largo 54mm, alt.29mm	
470411	899 -96 A	TIRADOR PORCEL. SHANGHAI	16x96mm, largo 116mm, alt.32mm	
470412	899-128	TIRADOR PORCEL. SHANGHAI	16x128mm, largo 141mm, alt.29mm	
470410	899-A	TIRADOR PORCEL. BOTÓN S.	diámetro 36mm, alt.31mm	
470241	911 N	PERCHA SIMPLE MINIMALISTA	25x85x45mm	
470242	911G	PERCHA SIMPLE MINIMALISTA	25x85x45mm	
470240	911 B	PERCHA SIMPLE MINIMALISTA	25x85x45mm	
470243	911 O	PERCHA SIMPLE MINIMALISTA	25x85x45mm	
470260	916 N	PERCHA CLÁSICA DOBLE	68x78x30mm	

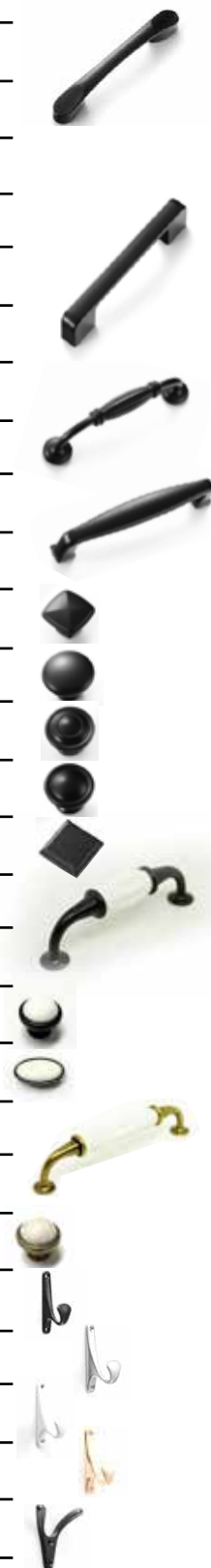

• **HERRAJES** — para puertas y ventanas

	CÓDIGO	MODELO	DESCRIPCIÓN	MEDIDAS	PRECIO EN U\$S
	470261	911 G	PERCHA CLÁSICA DOBLE	68x78x30mm	
	470250	918 B	PERCHA CLÁSICA DOBLE MINIMALISTA	58x100x70mm	
	470251	918G		58x100x70mm	
	470252	918 NE		58x100x70mm	
	470515	870-96	TIRADOR ANTOQUIA	20x96mm, largo 130mm, alto 22mm	
	470516	870-128	TIRADOR ANTOQUIA	20x128mm, largo 162mm, alto 22mm	
	470301	875-96	TIRADOR TOLU	22x96mm, largo 132mm, alto 22mm	
	470302	875-128	TIRADOR TOLU	22x128mm, largo 163mm, alto 22mm	
	470520	2017-96	TIRADOR SUCRE	18x96mm, largo 155mm, alto 25mm	
	470521	2017-128	TIRADOR SUCRE	20x128mm, largo 188mm, alto 28mm	
	470275	868-96	TIRADOR SAN ANDRÉS	18x96mm, largo 115mm, alto 32mm	
	470276	868-128	TIRADOR SAN ANDRÉS	18x128mm, largo 146mm, alto 32mm	
	470565	2020-96	TIRADOR TULUA	12x96mm, largo 158mm, alto: 25mm	
	470566	2020-128	TIRADOR TULUA	12x128mm, largo 188mm, alto 25mm	
	470330	2019-96	TIRADOR CAUCA	17x96mm, largo 116mm, alto 25mm	
	470331	2019-128	TIRADOR CAUCA	17x128mm, largo 148mm, alto 25mm	
	470332	2019-192	TIRADOR CAUCA	17x192mm, largo 212mm, alto 25mm	
	470340	2021-96	TIRADOR TUNJA	12x96mm, largo 125mm, alto 22mm	
	470341	2021-128	TIRADOR TUNJA	12x128mm, largo 158mm, alto 22mm	
	470345	880	LÁGRIMA ARO LIMA	largo 43mm, ancho 40mm	
	470445	303-64	TIRADOR VOLCAR CUZCO	35x64mm, largo 74mm, alto 5mm	
	470415	8021-64	TIRADOR VOLCAR AREQUIPA	40x64mm, largo 74mm, alto 7mm	
	470500	8022-64	TIRADOR VOLCAR TRUJILLO	43x64mm, largo 80mm, alto 6mm	
	470490	926 N	TIRADOR GOTA GRAFITO	largo 48mm, ancho 24mm, alto 26mm	
	470360	926-48 0	TIRADOR GOTA DORADO	largo 48mm, ancho 24mm, alto 26mm	

• **HERRAJES** — para puertas y ventanas

CÓDIGO	MODELO	DESCRIPCIÓN	MEDIDAS	PRECIO EN U\$S
470492	926-96 N	TIRADOR GOTA GRAFITO	16x96mm,largo 103mm, alto 32mm	
470493	926-128 N	TIRADOR GOTA GRAFITO	16x128mm,largo 144mm, alto 32mm	
470495	926-192	TIRADOR GOTA GRAFITO	16x192mm,largo 206mm, alto32mm	
470491	926-96 O	TIRADOR GOTA BRONCE	16x96mm,largo 103mm, alto 32mm	
470494	926-128	TIRADOR GOTA BRONCE	16x128mm,largo 144mm, alto 32mm	
470362	926-192	TIRADOR GOTA BRONCE	16x192mm,largo 206mm, alto32mm	
470380	927 N	TIRADOR BOTÓN HUARAZ GRAFITO	largo 32mm, ancho 18mm, alto 27mm	
470430	927 O	TIRADOR BOTÓN HUARAZ BRONCE	largo 32mm, ancho 18mm, alto 27mm	
470381	927-96 N	TIRADOR HUARAZ GRAFITO	20x96mm,largo 116mm, alto 30mm	
470355	927-128 N	TIRADOR HUARAZ GRAFITO	20x128mm,largo 145mm, alto 30mm	
470382	927-192 N	TIRADOR HUARAZ GRAFITO	20x192mm,largo 210mm, alto 30mm	
470431	927-96 O	TIRADOR HUARAZ BRONCE	20x96mm,largo 116mm, alto 30mm	
470356	927-128 O	TIRADOR HUARAZ BRONCE	20x128mm,largo 145mm, alto 30mm	
470432	927-196 O	TIRADOR HUARAZ BRONCE	20x192mm,largo 210mm, alto30mm	
470420	380-30 C	TIRADOR BOTÓN TACNA BRONCE	largo 30mm, ancho 30mm, alto 30mm	
470421	380-30 N	TIRADOR BOTÓN TACNA GRAFITO	largo 30mm, ancho 30mm, alto 30mm	
470385	377-64	TIRADOR PUNO BRONCE	10x64mm,largo 88mm, alto 20mm	
470386	377-96		10x96mm,largo 120mm, alto 20mm	
470387	377-128		10x128mm,largo 154mm, alto 20mm	
470395	377-64	TIRADOR PUNO GRAFITO	10x64mm,largo 88mm, alto 20mm	
470396	377-96		10x96mm,largo 120mm, alto 20mm	
470397	377-128		10x128mm,largo 154mm, alto 20mm	
470451	379-96	TIRADOR ICA BRONCE	15x96mm,largo 125mm, alto 28mm	
470452	379-128		15x128mm,largo 156mm, alto 28mm	
470454	379-160		15x160mm,largo 188mm, alto 28mm	
470456	379-192		15x192mm,largo 220mm, alto 28mm	



# HERRAJES | Tiradores y pasadores **NUEVOS**



CÓDIGO	MODELO	DESCRIPCIÓN	MEDIDAS	PRECIO EN U\$S
470450	379-96	TIRADOR ICA GRAFITO	15x96mm,largo 125mm, alto 28mm	
470453	379-128		15x128mm,largo 156mm, alto 28mm	
470457	379-160		15x160mm,largo 188mm, alto 28mm	
470455	379-192		15x192mm,largo 220mm, alto 28mm	
470702	378-96	TIRADOR TACNA BRONCE	16x96mm,largo 105mm, alto 25mm	
470700	378-128	TIRADOR TACNA BRONCE	16x128mm,largo 137mm, alto 25mm	
470703	378-96	TIRADOR TACNA GRAFITO	16x96mm,largo 105mm, alto 25mm	
470701	378-128	TIRADOR TACNA GRAFITO	16x128mm,largo 137mm, alto 25mm	
<b>BRONCE</b>				
470615	C001	TIRADOR CARTAGENA	base10 mm, alto 23 mm, ancho 25 mm	
470593	C005	TIRADOR CÓNICO PATAGONIA	base 12mm, alto 20 mm, ancho 18mm	
470596	C006	TIRADOR CÓNICO PATAGONIA	base 13mm, alto 25 mm, ancho 20mm	
470597	C007	TIRADOR CÓNICO PATAGONIA	base 16mm, alto 30 mm, ancho 25mm	
470598	C008	TIRADOR Cuadrado Bs As	base 10mm, alto 20 mm, ancho 30mm	
470599	C009	TIRADOR Cuadrado Bs As	base 10mm, alto 20 mm, ancho 25mm	
470602	C011	TIRADOR OCTOGONAL UYUNI	base 20mm, alto 29 mm, ancho 32mm	
470604	C012	TIRADOR CUADRADO COROBA	base 10mm, alto 21 mm, ancho 25mm	
470605	C013	TIRADOR CUADRADO COROBA	base 10mm, alto 21 mm, ancho 30mm	
470594	C014	TIRADOR BOLA MANDOZ	base 8mm, alto 28 mm, ancho 20mm	
470606	C015	TIRADOR BOLA MANDOZ	base 8mm, alto 39 mm, ancho 28mm	
470601	C016	TIRADOR RIO DE JANEIRO	alto 24 mm, ancho 25mm	
470608	C017	TIRADOR RIO DE JANEIRO	ancho 40mm	
470595	C018	TIRADOR PELOTA SAN JUAN	alto 19 mm, ancho 20mm	
470607	C019	TIRADOR PELOTA SAN JUAN	alto 23 mm, ancho 25mm	

# HERRAJES | Tiradores **NUEVOS**

CÓDIGO	MODELO	DESCRIPCIÓN	MEDIDAS	PRECIO EN U\$S
470609	C020	TIRADOR HEXAGONAL ORURO	base 12mm, alto 26 mm, ancho 22mm	
470610	C021		base 12mm, alto 26 mm, ancho 30mm	
470611	C022	TIRADOR CÓNICO ROSARIO	base 8mm, alto 25 mm, ancho 15mm	
470613	C023		base 10mm, alto 30 mm, ancho 20mm	
470614	C024	TIRADOR MISIONES	base 15mm, alto 28 mm, ancho 32mm	
470616	C025	TIRADOR HEXAGONAL BAHÍA	base 12mm, alto 32 mm, ancho 28mm	
470617	C026	TIRADOR HEXAGONAL BAHÍA	base 12mm, alto 32 mm, ancho 30mm	
470600	C010	TIRADOR HEXAGONAL BAHÍA PLANO	base 12 mm, alto 32 mm, ancho 30 mm	
470612	C027	BOTÓN CLÁSICO ITACARÉ	base 16mm, alto 28 mm, ancho 35mm	
470603	C028	BOTÓN CLÁSICO ILHEUS	base 16mm, alto 22 mm, ancho 25mm	
470618		TIRADOR VALEN		
470590	C002	PASADOR MAUSEN	6"x25mm	
470591	C003	PASADOR MAUSEN	6"x30mm	
470592	C004	PASADOR MAUSEN	6"x35mm	







# HERRAJES YALE

# 5.1

<b>MANIJAS - POMOS</b>	83
<b>BARRA ANTIPÁNICO</b>	84
<b>KIT PARA PUERTA DE INTERIOR Y EXTERIOR - CERROJOS</b>	85
<b>CERRADURAS</b>	86
<b>CILINDROS LLAVE Y MARIPOSA</b>	88
<b>CERRADURAS ELÉCTRICAS</b>	89
<b>CIERRAPUERTAS AÉREOS</b>	90
<b>CANDADOS</b>	91
<b>CAJAS FUERTES</b>	93
<b>CERRADURAS DIGITALES</b>	94
<b>MÓDULO DE INTEGRACIÓN</b>	96







## • MANIJAS TURÍN

CÓDIGO	SKU	PRECIO EN U\$S	MEDIDAS en mm			
460353	0010519		104	57	20	53
			<b>A</b>	<b>B</b>	<b>C</b>	<b>D</b>



- Manija para cerradura de embutir
- Cuerpo de acero inoxidable

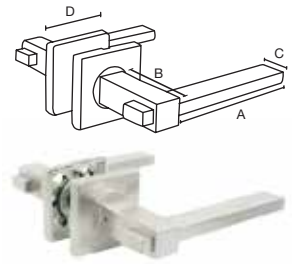

## • MANIJAS POMOS — dover

CÓDIGO	SKU	DESCRIPCIÓN	PRECIO EN U\$S
460350	0008984	Manija Pomo Yale Dover Dorado C/Llave	
460352	0009010	Manija Pomo Yale Dover Empavonado C/Llave	
460351	0009012	Manija Pomo Yale Dover Cromo Satinado C/Llave	

MEDIDAS en mm		
65	139	119
<b>A</b>	<b>B</b>	<b>C</b>



### MANIJA POMO DOVER:

- Tornillos ocultos para una mejor decoración y estilo
- Mecanismo de apertura de 45 grados para hacer más fácil abrir una puerta a personas de edad y discapacitados
- Reversibles para puertas derechas e izquierdas
- Instalación sencilla con solamente un desarmador
- Pestillo ajustable a 2 3/8" (60 mm) o 2 3/4" (70mm)
- Para puertas de 35mm a 45mm de espesor

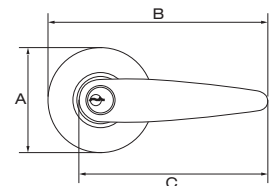

## • MANIJA EXTERIOR EIFFEL — para barra antipánico

CÓDIGO	SKU	PRECIO EN U\$S	MEDIDAS en mm	
460358	0032016		70	110
			<b>A</b>	<b>B</b>



- Manija para barra
- Tampa Acabado cromo satinado
- Cilindro con dos llaves
- Para puertas de 32 mm a 65 mm

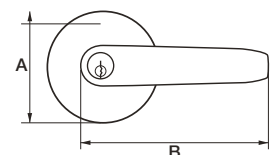



# MANIJAS POMOS | BARRA ANTIPÁNICO

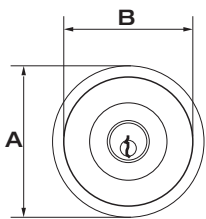

## • POMOS — bolton

CÓDIGO	SKU	DESCRIPCIÓN	PRECIO EN U\$S
460355	0008954	Pomo Yale Bronce C/Llave	
460356	0008956	Pomo Yale Empavonado C/Llave	

MEDIDAS en mm	
65	53
A	B



### POMO BOLTON:

- Tornillos ocultos para una mejor decoración y estilo
- Mecanismo de apertura de 45 grados para hacer más fácil abrir una puerta a personas de edad y discapacitados
- Reversibles para puertas derechas e izquierdas
- Instalación sencilla con solamente un desarmador
- Pestillo ajustable a 2 3/8" (60 mm) o 2 3/4" (70mm)
- Para puertas de 35mm a 45mm de espesor

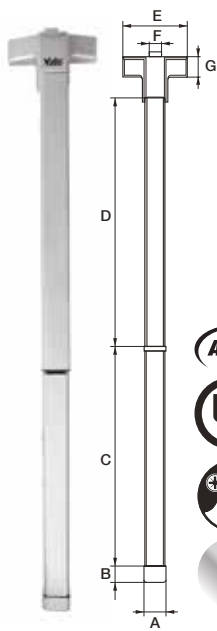

## • BARRA ANTIPÁNICO — tampa

CÓDIGO	SKU	PRECIO EN U\$S
460303	0035010	



- UL 3 horas contra fuego
- ANSI grado 1
- Acabado plata
- Chasis en acero y tapas en zinc
- Longitud: 100 cm. Se puede cortar a 60 cm

MEDIDAS en mm						
50	25	426	500	154	24	40
A	B	C	D	E	F	G



## • KIT PARA PUERTA INTERIOR — 410

CÓDIGO	SKU	PRECIO EN U\$S
460116	0010981	



### CARACTERÍSTICAS:

- Incluye cilindro y manijas con escudos
- Cuerpo en acero
- 2 llaves
- Cerradura de pasador recto
- Tambor cuadrado
- Placas embellecedoras en acero inoxidable
- Manija en acero inoxidable - escudos



## • KIT PARA PUERTA INTERIOR / EXTERIOR — 420 ( SIMIL STAR 210 )

CÓDIGO	SKU	PRECIO EN U\$S
460115	0011320	



### CARACTERÍSTICAS:

- Incluye manijas con escudos
- Cuerpo en acero
- Bulones de 11mm de diámetro
- 2 llaves doble paleta
- Cerradura de dos pernos cilíndricos
- Placas embellecedoras en acero inoxidable
- Manija en acero inoxidable
- Correspondiente a modelo 210



## • CERRADURA DE PERFIL ANGOSTO — 390 ( SIMIL STAR 710 )

CÓDIGO	SKU	PRECIO EN U\$S
460113	0011321	



### CARACTERÍSTICAS:

- Incluye escudos
- Cuerpo en acero
- Bulones cuadrados
- 2 llaves doble paleta
- Con embellecedores en acero inoxidable
- Correspondiente a modelo 710
- Llave doble paleta





# CERROJO | CERRADURAS



## • MORTISE — 480 FPK ( SIMIL STAR 30S )

CÓDIGO	SKU	PRECIO EN U\$S
460118	0011779	



### OPERACIÓN

- Llave mecánica desde el interior y el exterior

### INFORMACIÓN TÉCNICA

- Pestillo resbalón reversible para puertas derechas o izquierdas. Pestillo seguro de dos golpes. Incluye escudo

DIMENSIONES	
LARGO	ANCHO
185mm	62mm

MATERIALES	
Cuerpo	Acero
Pestillos	Zamac
Cilindro - Llaves ( Npines )	2 llaves tipo doble paleta en latón. Mecanismo de platinas de acero que reemplazan a los pines.
Front Trim	Acero
Cantonera	Acero

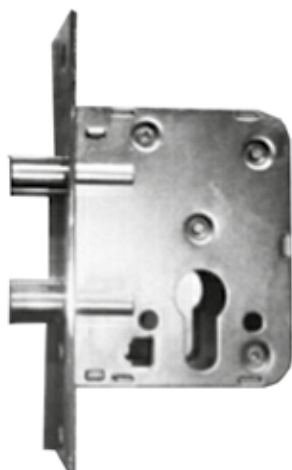

## • MORTISE DEAD — 450 FPK ( SIMIL STAR 400 MB Monoblock )

CÓDIGO	SKU	PRECIO EN U\$S
460120	0010889	



### OPERACIÓN

- Llave mecánica desde el interior y el exterior

### INFORMACIÓN TÉCNICA

- Cerrojo de 2 bulones de acero de 14 mm de diámetro. Cerradura permite acople de cilindros de perl europeo Yale. Pestillo seguro de dos golpes que proyecta los bulones 19 mm. Incluye escudo

DIMENSIONES		
LARGO	ANCHO	PROFUNDO
150 mm	25 mm	73 mm

MATERIALES	
Cuerpo	Acero
Bulones	Acero
Cilindro - Llaves ( Npines )	N/A
Front Trim	Acero
Cantonera	Acero



## • CERRADURA DE EMBUTIR — 45 mm

CÓDIGO	SKU	PRECIO EN U\$S
460104	0010526	

MEDIDAS en mm							
27	10	47	23	45	45	175	85
A	B	C	D	E	F	G	H



### CERRADURA DE EMBUTIR 45 MM:

- Para puertas de entrada principal de metal o madera
- Cerradura de embutir con cerrojo y pestillo resbalón
- Cerrojo con proyección de 20 mm
- 45 mm de backset
- Ideal para puertas residenciales interiores e institucionales
- Placa frontal en acero inoxidable
- Distancia entre ejes de 85 mm
- Pestillo reversible para puertas derechas e izquierdas

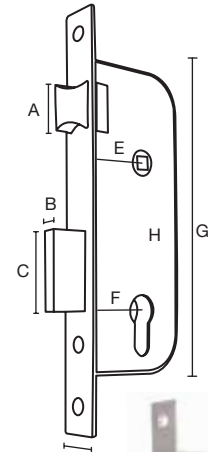

## • CERRADURA DE EMBUTIR — 50 mm SS

CÓDIGO	SKU	PRECIO EN U\$S
460250	0010521	

MEDIDAS en mm							
26	11	45	23	50	50	173	85
A	B	C	D	E	F	G	H



### CERRADURA DE EMBUTIR 50 MM:

- Para puertas de entrada principal de metal o madera
- Cerradura de embutir con cerrojo y pestillo resbalón
- Cerrojo con proyección de 20 mm
- 50 mm de backset
- Ideal para puertas residenciales interiores o institucionales
- Placa frontal en acero inoxidable
- Distancia entre ejes de 85 mm
- Pestillo reversible para puertas derechas e izquierdas

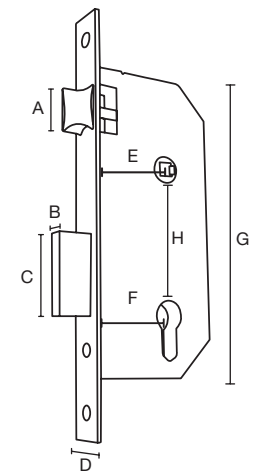





# CERRADURAS PARA MUEBLES

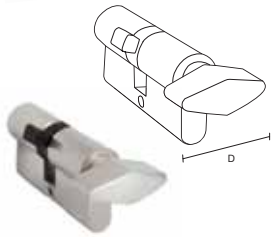
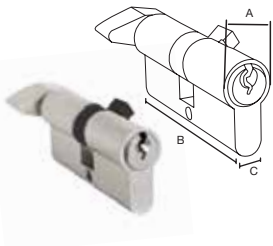

## • CILINDRO LLAVE — mariposa, llavin 62mm

CÓDIGO	SKU	PRECIO EN U\$S
460112	0010978	

MEDIDAS en mm			
17	62	10	31
<b>A</b>	<b>B</b>	<b>C</b>	<b>D</b>



### CILINDRO LLAVE :

- Para puertas con espesor de hasta 42 mm
- Cilindro en latón de 62 mm
- 6 pines
- 3 llaves

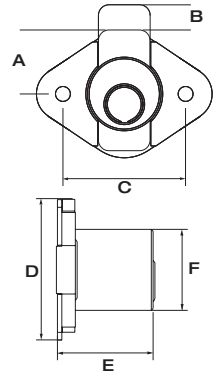

## • CERRADURA PARA MUEBLE — de aplicar frente color bronce

CÓDIGO	SKU	PRECIO EN U\$S
460103	0010574	



### SERIE 500:

- Cerrojo de acero de acción vertical
- 4 pines
- Para cajones, muebles y escritorios
- 2 llaves

MEDIDAS en mm					
19,3	7,6	37	36	26,2	22,2
<b>A</b>	<b>B</b>	<b>C</b>	<b>D</b>	<b>E</b>	<b>F</b>

## • CERRADURA DE MUEBLE CORREDIZA

CÓDIGO	SKU	PRECIO EN U\$S
460100	0010577	
460101	0010578	



### SERIE 510:

- Cerrojo tipo botón, cierra al presionar
- 4 pines
- Para puertas corredizas de traslape
- Para bastones antirrobo para automóvil
- Para muebles metálicos y de madera
- 2 llaves

MEDIDAS en mm				
41	22,2	22	23	33,2
<b>A</b>	<b>B</b>	<b>C</b>	<b>D</b>	<b>E</b>

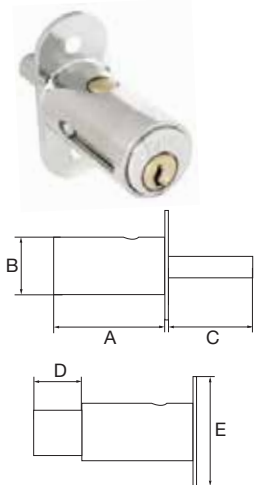

## • CERRADURA ELÉCTRICA

CÓDIGO	SKU	LADO	PRECIO EN U\$S
460304	0010376	Derecho	
460305	0010377	Izquierdo	



- Voltaje 12 Volts
- Tres llaves
- Entrada 110 V 60 HZ 0,06
- MAX 220 V 50 HZ 0,06 A MAX
- Min. 12 V 1,20 A
- Max 12 V 3 A
- Espesor 50 a 60mm
- Requiere transformador (no incluido)



## • CERRADURA ELÉCTRICA — con botón apertura eléctrica

CÓDIGO	SKU	LADO	PRECIO EN U\$S
460306	0010378	Derecho	
460307	0010379	Izquierdo	



- Voltaje 12 Volts
- Tres llaves
- Entrada 110 V 60 HZ 0,06
- MAX 220 V 50 HZ 0,06 A MAX
- Espesor 50 a 60mm
- Requiere transformador (no incluido)





# CIERRAPUERTAS AÉREOS

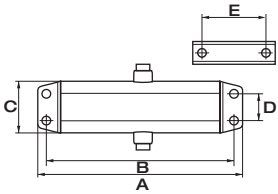

## • CIERRAPUERTA AÉREO — 45 kg plateada

CÓDIGO	SKU	PRECIO EN U\$S
460300	0001513	



### SERIE 1002:

- Para puertas hasta 45 kg
- Fuerza 2
- Permite apertura hasta 150°
- Dos válvulas independientes para control de velocidad inicial y de cierre final

MEDIDAS en mm				
144	132	36	19	45
A	B	C	D	E

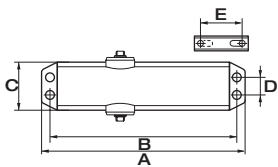

## • CIERRAPUERTAS AÉREOS — 80 kg plateada

CÓDIGO	SKU	COLOR	PRECIO EN U\$S
460301	0001524	plateado	
460302	0010623	dorado	



### SERIE 2234:

- Para puertas hasta 80 kg
- Fuerza ajustable 2-3-4
- Permite apertura hasta 180°
- Dos válvulas independientes para control de velocidad inicial y de cierre final

MEDIDAS en mm				
220	202	52	19	45
A	B	C	D	E





## • CANDADO SUECO — 140

CÓDIGO	MEDIDA	PRECIO EN U\$S
460020	40 mm	
460021	50 mm	
460022	60 mm	
460023	70 mm	



## CANDADO PROFESIONAL Y120:

- Candado de bronce macizo
- Grado de alta seguridad
- Gancho de acero al boro
- Alta resistencia al corte e impactos
- Sistema de enganche de doble traba
- Combinaciones de 5 pines de bronce
- Para uso interior y exterior
- Terminación cromada
- Incluye 3 llaves
- Garantía de por vida

## • CANDADO ITALIANO — 110

CÓDIGO	SKU	MEDIDA	PRECIO EN U\$S
460051	0001110	70mm	

MEDIDAS en mm					
70	51	37	37	11	6
A	B	C	D	E	PINES

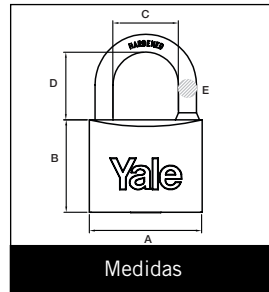

## CANDADO DE BRONCE:

- Gancho en acero endurecido
- Protector contra filtraciones de agua
- Doble bloqueo
- Anti-segueta

CÓDIGO	SKU	MEDIDA	PRECIO EN U\$S
460050	0010513	40mm	

MEDIDAS en mm					
40	33	21	22	6	5
A	B	C	D	E	PINES

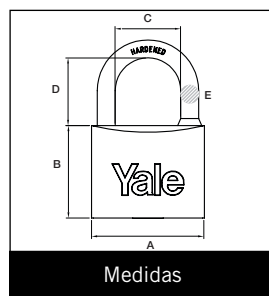

## CANDADO DE BRONCE 40mm:

- Gancho en acero endurecido
- Doble bloqueo
- Anti-segueta





## • CANDADO ITALIANO GANCHO — largo 113

CÓDIGO	SKU	MEDIDA	PRECIO EN U\$S
460015	0010651	50mm	

MEDIDAS en mm					
50	39	26	89	8	6
A	B	C	D	E	PINES



Candado Italiano gancho

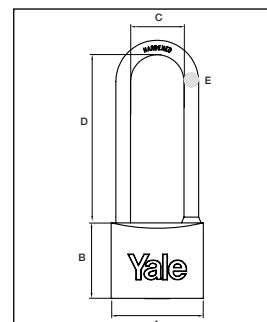

Medidas



### CANDADO DE BRONCE:

- Gancho en acero endurecido
- Doble bloqueo
- Anti-segueta

## • CANDADO ANTIPALANCA BRONCE — serie 114

CÓDIGO	SKU	MEDIDA	PRECIO EN U\$S
460012	0010411	70mm	

MEDIDAS en mm				
70	55	32	13	10
A	B	C	D	E



Candado serie 114

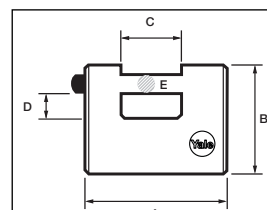

Medidas



### CANDADO ANTI-PALANCA BRONCE:

- Gancho en acero endurecido
- Cuerpo en latón sólido
- Anti-segueta
- Contra la intemperie

## • CANDADO DE COMBINACIÓN — serie YP1

CÓDIGO	SKU	COLOR	PRECIO EN U\$S
460040	0008825	AMARILLO	
460041	0008822	GRIS	



Amarillo



Gris



### CANDADO PARA MALETERO:

- Cuerpo en metal sólido
- 3 diales ajustables
- 3 colores: amarillo, gris y rojo



## • CAJA FUERTE ELECTRÓNICA — pequeña

CÓDIGO	SKU	PRECIO EN U\$S
460003	0035102	



Candado serie 114

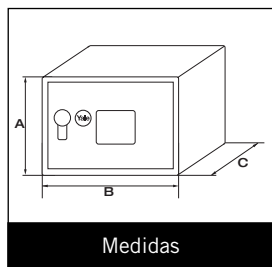

Medidas

MEDIDAS en mm		
200	310	200
<b>A</b>	<b>B</b>	<b>C</b>



### CAJA ELECTRÓNICA PEQUEÑA:

- Tiene una cerradura electrónica con más de 100.000 combinaciones
- El botón de reinicio se encuentra en la parte interior
- Se bloquea temporalmente si se introduce el código erróneo 3 veces
- Opción de instalación con anclaje en pared y/o piso
- Construcción en acero con paredes de calibre 16 (1.5mm) y puerta calibre 11 (3mm)

## • CAJA FUERTE ELECTRÓNICA — pequeña

CÓDIGO	SKU	PRECIO EN U\$S	MEDIDAS en mm		
			A	B	C
460001	0035100		250	350	250



Caja fuerte mediana

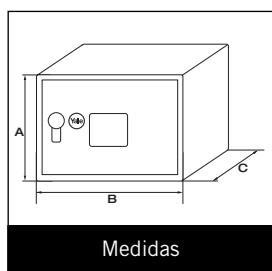

Medidas



### CAJA ELECTRÓNICA MEDIANA:

- Activación por teclado
- Botón de reajuste de clave
- Más de 100.000 combinaciones de claves
- Indicador de batería baja
- Apertura con llave Yale
- Usa 4 baterías AA (incluidas)
- Orificios para empotrar
- Construcción en acero con paredes de calibre 16 (1,5 mm) y puerta calibre 8 (4 mm)



## CERRADURAS DIGITALES CON CÓDIGO

### • YALE REAL LIVING



#### CARACTERÍSTICAS:

- Códigos únicos para 25 usuarios
- Manija reversible para puertas izquierdas y derechas
- Resistente a la intemperie
- Bloqueo automático
- Indicador de batería baja y vandalismo
- Construcción metálica
- 4 baterías AA (incluidas)
- Grosor puerta: 35mm a 45mm
- Certicado ANSI/BHMA A156.36, grado 2
- Opción de aumento de códigos de usuario hasta 250 con los módulos Zigbee o Z-Wave

### • YALE REAL LIVING — con manija



#### CARACTERÍSTICAS:

- Códigos únicos para 25 usuarios
- Manija reversible para puertas izquierdas y derechas
- Resistente a la intemperie
- Bloqueo automático
- Indicador de batería baja y vandalismo
- Construcción metálica
- 4 baterías AA (incluidas)
- Grosor puerta: 35mm a 45mm
- Backset de 60mm a 70mm
- Certicado ANSI/BHMA A156.36, grado 2
- Opción de aumento de códigos de usuario hasta 250 con los módulos Zigbee o Z-Wave

## • CERRADURA DIGITAL DE HUELLA — YMF40



### CARACTERÍSTICAS:

- Hasta 20 huellas dactilares
- Hasta 30 códigos de usuario
- Pantalla táctil
- Acceso para código oculto
- Bloqueo automático
- Alarma de intrusión, daño y altas temperaturas
- Indicador de batería baja
- Puerto auxiliar de batería
- Control remoto (opcional)
- Manija de emergencia
- Grosor de puerta: 40mm a 90mm
- Backset 60mm

## • CERRADURA DIGITAL DE HUELLA — YDF40



### CARACTERÍSTICAS:

- Cerrojo digital de embutir
- Apertura con huella dactilar o código pin
- Pantalla touch retroiluminada al tacto
- Capacidad para 20 huellas y/o 30 códigos pin
- Alarma por intrusión, daño y batería baja
- Apta para incorporar módulo de control remoto, bluetooth o ZigBee
- Puerto auxiliar con batería de 9vol.
- Para puertas de: 35mm a 45mm de espesor
- Backset ajustable de 60mm a 70mm

## • CERRADURA DIGITAL CON TARJETA — YDG313



### CARACTERÍSTICAS:

- Material contra fuego y alarma contra incendios
- Seguro interno reforzado
- Bloqueo automático
- Alarma de batería y alimentación de emergencia
- Resistente a descargas eléctricas
- Utiliza 4 baterías AA
- Hasta 40 tarjetas (4 incluidas)
- No requiere perforaciones
- Para puertas de vidrio





## CONNECT HUB | MÓDULO DE INTEGRACIÓN

### • YALE CONNECT — HUB



#### CARACTERÍSTICAS:

- Contenido empaque: HUB, cable, cargador USB y guía rápida
- Alimentación: 5VDC, 1A
- Requerimientos del sistema: Yale ConnectApp, IOS 7+, Android OS 4.0 +, router WiFi con conexión a internet de banda ancha para configuración inicial y para controlar los dispositivos de manera remota
- Conexión HUB y router vía WiFi 802.11 b/g/n
- Alcance máximo entre HUB y dispositivos YaleConnect: 30mts en áreas abiertas
- Conexión segura (SSL) entre App y Nube
- Sólo para uso en interiores

### • MÓDULO DE INTEGRACIÓN — ZIGBEE



#### CARACTERÍSTICAS:

- Módulo de red para integración con sistemas de protocolo ZigBee (IEEE 802.15.4)
- Aumenta capacidad de usuarios a 250
- Permite administrar la cerradura remotamente
- Permite bloquear y desbloquear la cerradura desde el celular
- Compatible con: Insteon, Smartthings, Wink y otros sistemas ZigBee

# CERRADURAS PRIVE

# 5.2

<b>CERRADURAS</b>	99
<b>CANDADOS</b>	106





## • ARTÍCULO 109 - CERRADURA DE BAÑO EXTRA REFORZADA

CÓDIGO	CARACTERÍSTICAS	PRECIO EN U\$S
470006	derecha	
470007	izquierda	

DIMENSIONES DE LA CAJA		
LARGO	ANCHO	PROFUNDO
126 mm	12,5 mm	63 mm

DIMENSIONES FRENTE	
LARGO	ANCHO
213 mm	25 mm

<b>Acabado</b>	Hierro Niquelado
----------------	------------------



## • ARTÍCULO 108 - PICAPORTE TIPO ASCENSOR

CÓDIGO	CARACTERÍSTICAS	PRECIO EN U\$S
470004	derecha	
470005	izquierda	

DIMENSIONES DE LA CAJA		
LARGO	ANCHO	PROFUNDO
83 mm	15 mm	63 mm

DIMENSIONES FRENTE	
LARGO	ANCHO
140 mm	25 mm

<b>Acabado</b>	Hierro Niquelado
----------------	------------------

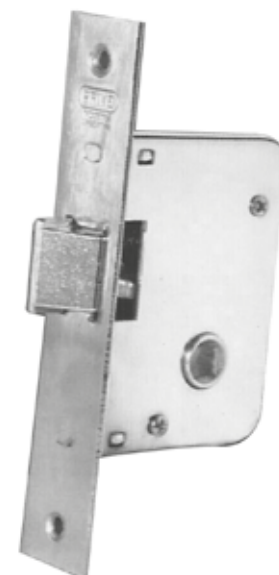

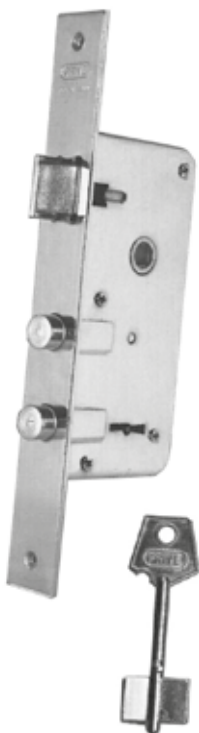

• **ARTÍCULO 201 - CERRADURA DE SEGURIDAD DOBLE PERNO “REFORZADA” ( SIMIL STAR 810 )**

CÓDIGO	CARACTERÍSTICAS	PRECIO EN U\$S
470012	derecha	

DIMENSIONES DE LA CAJA		
LARGO	ANCHO	PROFUNDO
145 mm	18,5 mm	68 mm

DIMENSIONES FRENTE	
LARGO	ANCHO
236 mm	28 mm

EMPAQUE	
Cantidad de llaves	2 llaves
Acabado	Hierro Niquelado

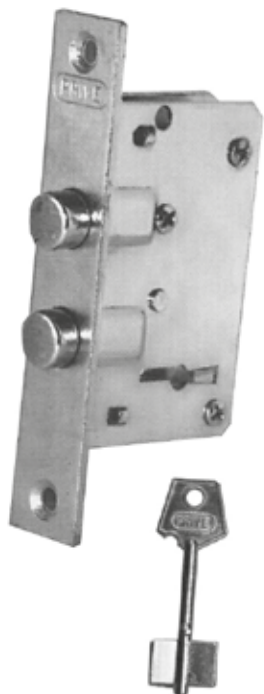

• **ARTÍCULO 202 - CERROJO DE SEGURIDAD ANGOSTO “DOBLE PERNO”**

CÓDIGO	PRECIO EN U\$S
470014	

DIMENSIONES DE LA CAJA		
LARGO	ANCHO	PROFUNDO
67 mm	16 mm	40 mm

DIMENSIONES FRENTE	
LARGO	ANCHO
100 mm	18 mm

EMPAQUE	
Cantidad de llaves	2 llaves
Acabado	Hierro Niquelado

## ARTÍCULO 118C - CERRADURA A CILINDRO EUROPERFIL CON LLAVES COMPUTARIZADAS RANURADAS

CÓDIGO	CARACTERÍSTICAS	PRECIO EN U\$S
470008	derecha	
470009	izquierda	

DIMENSIONES DE LA CAJA		
LARGO	ANCHO	PROFUNDO
140 mm	16 mm	63 mm

DIMENSIONES FRENTE	
LARGO	ANCHO
220 mm	25 mm

EMPAQUE	
Cantidad de llaves	2 llaves
Acabado	Hierro Niquelado



## • ARTÍCULO 200 - CERRADURA DE SEGURIDAD ( SIMIL STAR 210 )

CÓDIGO	CARACTERÍSTICAS	PRECIO EN U\$S
470010	derecha	
470011	izquierda	

DIMENSIONES DE LA CAJA		
LARGO	ANCHO	PROFUNDO
140 mm	15 mm	63 mm

DIMENSIONES FRENTE	
LARGO	ANCHO
220 mm	25 mm

EMPAQUE	
Cantidad de llaves	2 llaves
Acabado	Hierro Zincado o Niquelado

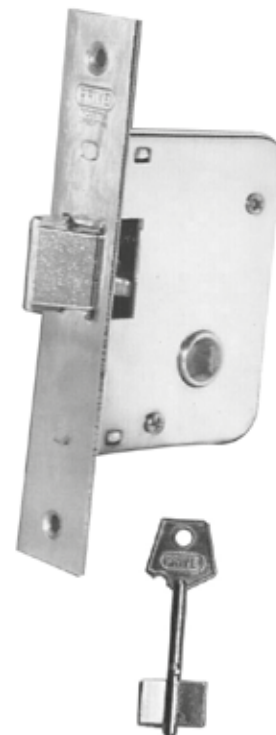

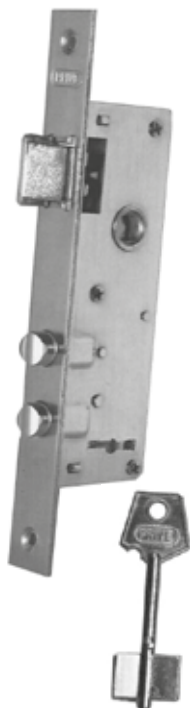

### • ARTÍCULO 204 - CERRADURA DE SEGURIDAD ANGOSTA DOBLE PERNO

CÓDIGO	CARACTERÍSTICAS	PRECIO EN U\$\$
470016	derecha	

DIMENSIONES DE LA CAJA		
LARGO	ANCHO	PROFUNDO
126 mm	14 mm	40 mm

DIMENSIONES FRENTE	
LARGO	ANCHO
183 mm	20 mm

#### EMPAQUE

Cantidad de llaves | 2 llaves

Acabado | Hierro Zincado



### • ARTÍCULO 206 - CERRADURA DE SEGURIDAD "ANGOSTA"

CÓDIGO	CARACTERÍSTICAS	PRECIO EN U\$\$
470020	derecha	
470021	izquierda	

DIMENSIONES DE LA CAJA		
LARGO	ANCHO	PROFUNDO
126 mm	12,5 mm	40 mm

DIMENSIONES FRENTE	
LARGO	ANCHO
183 mm	20 mm

#### EMPAQUE

Cantidad de llaves | 2 llaves

Acabado | Hierro Niquelado

• **ARTÍCULO 209 - CERROJO DE SEGURIDAD "RECTANGULAR"**  
( SIMIL STAR 200 )

CÓDIGO	PRECIO EN U\$S
470022	

DIMENSIONES DE LA CAJA		
LARGO	ANCHO	PROFUNDO
83 mm	14,5 mm	63 mm

DIMENSIONES FRENTE	
LARGO	ANCHO
140 mm	25 mm

EMPAQUE	
Cantidad de llaves	2 llaves
Acabado	Hierro Niquelado

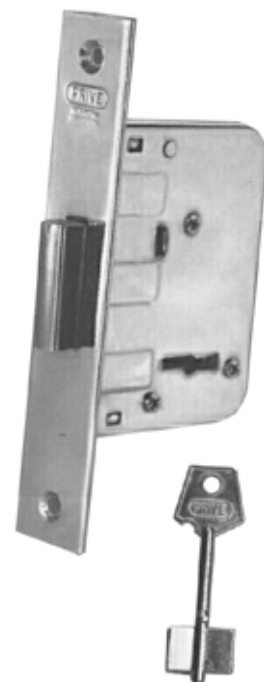

• **ARTÍCULO 212 - CERROJO DE SEGURIDAD PARA PUERTA CORREDIZA**  
( SIMIL STAR 225 )

CÓDIGO	PRECIO EN U\$S
470023	

DIMENSIONES DE LA CAJA		
LARGO	ANCHO	PROFUNDO
83 mm	15,5 mm	63 mm

DIMENSIONES FRENTE	
LARGO	ANCHO
140 mm	25 mm

EMPAQUE	
Cantidad de llaves	2 llaves
Acabado	Hierro Niquelado

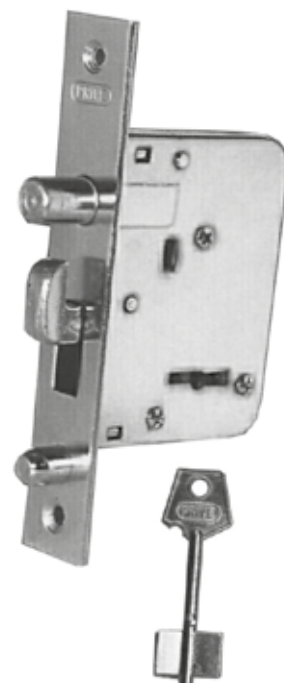



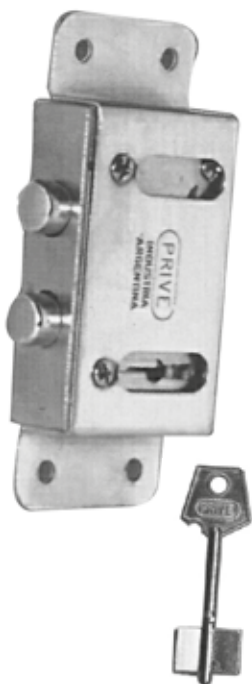

### • ARTÍCULO 216 - CERROJO DE ARRIMAR DOBLE PERNO

CÓDIGO	PRECIO EN U\$S
470025	

DIMENSIONES DE LA CAJA	
LARGO	PROFUNDO
105 mm	45 mm

EMPAQUE	
Cantidad de llaves	2 llaves
Embalaje en cajita	24 unidades
Acabado	Hierro Niquelado

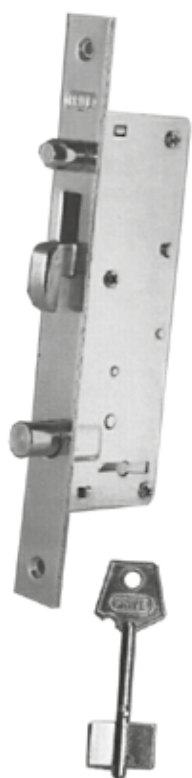

### • ARTÍCULO 214 - CERRADURA DE SEGURIDAD ANGOSTA PARA PUERTA CORREDIZA

CÓDIGO	PRECIO EN U\$S
470024	

DIMENSIONES DE LA CAJA			DIMENSIONES FRENTE	
LARGO	ANCHO	PROFUNDO	LARGO	ANCHO
126 mm	12,5 mm	40 mm	183 mm	20 mm

EMPAQUE	
Cantidad de llaves	2 llaves
Acabado	Hierro Zincado

• **ARTÍCULO 2001 - CERRADURA DE SEGURIDAD DOBLE PERNO GIRATORIO ( SIMIL STAR 101 )**

CÓDIGO	CARACTERÍSTICAS	PRECIO EN U\$S
470026	derecha	
470027	izquierda	

DIMENSIONES DE LA CAJA		
LARGO	ANCHO	PROFUNDO
148 mm	19 mm	73 mm

DIMENSIONES FRENTE	
LARGO	ANCHO
238 mm	27 mm

EMPAQUE	
Cantidad de llaves	2 llaves
Acabado	Hierro Niquelado



• **ARTÍCULO 2003 - CERROJO DE SEGURIDAD DOBLE PERNO GIRATORIO ( SIMIL STAR 200 S )**

CÓDIGO	PRECIO EN U\$S
470028	

DIMENSIONES DE LA CAJA		
LARGO	ANCHO	PROFUNDO
82 mm	18,5 mm	65 mm

DIMENSIONES FRENTE	
LARGO	ANCHO
140 mm	27 mm

EMPAQUE	
Cantidad de llaves	2 llaves
Acabado	Hierro Niquelado



**• ARTÍCULO 300 - CANDADO DE SEGURIDAD DE 50 mm**

CÓDIGO	PRECIO EN U\$S
470029	



Aro cementado de 35 mm

Color	Plateado
-------	----------

**• ARTÍCULO 305 - CANDADO DE SEGURIDAD DE 40 mm**

CÓDIGO	PRECIO EN U\$S
470030	



Aro cementado de 30 mm

Color	Plateado
-------	----------

# SEGURIDAD INDUSTRIAL

# 6

<b>PROTECTORES AUDITIVOS</b>	109
<b>ANTEOJOS DE SEGURIDAD</b>	109
<b>MASCARILLAS</b>	110
<b>ANTIPARRAS DE PVC</b>	110
<b>CHALECOS REFLECTIVOS</b>	111
<b>MOCHILAS REFLECTIVAS Y PILOTOS DE LLUVIA</b>	111
<b>FAJAS PARA LA CINTURA Y ARNESES</b>	112
<b>CINTAS MÉTRICAS</b>	113
<b>GUANTES DE PROTECCIÓN</b>	113
<b>CINTAS PARA DRYWALL REFRACTARIA ADHESIVA Y OTRAS</b>	115
<b>DISPENSER PARA CINTA</b>	115
<b>CINTAS   DOBLE CARA   PARA DUCTOS   OFICINA</b>	116





# PROTECTORES AUDITIVOS Y ANTEOJOS

- **PROTECTORES AUDITIVOS** — descartables

550010	
Precio en u\$s	

- **PROTECTORES AUDITIVOS**

550013	
Precio en u\$s conforme a normas en 352-1/ansi S3.19 CE - snr = 36 DB	

- **ANTEOJOS DE SEGURIDAD**

550020		550021	
Precio en u\$s conforme a normas en 166/ CE		Precio en u\$s	

# MASCARILLAS | ANTIPARRAS



## • MASCARILLA ANTI POLVO

CÓDIGO	DESCRIPCIÓN	PRECIO EN U\$S
550040	Caja de 50 unidades	
550041	Caja de 20 unidades	



## • MASCARA PARA PROTECCIÓN RESPIRATORIA — con filtro antigas

CÓDIGO	DESCRIPCIÓN	PRECIO EN U\$S
550042	Simple filtro	
550043	Doble filtro	
550044	Filtro para vapores orgánicos	

Conforme a normas  
EN 149 / niosh CE

## • ANTIPARRAS DE PVC CON LENTES DE VIDRIO — para soldar

550060		550061		550062	
Precio en u\$		Precio en u\$		Precio en u\$	

# CHALECOS REFLECTIVOS | MOCHILAS | PILOTOS

## • CHALECO REFLECTIVO — con velcro



550080

Chaleco con velcro  
Precio en u\$s

 Conforme a normas  
EN 471 / niosh CE

## • MOCHILA REFLECTIVA — de nylon



550082

Precio en u\$s



### IDEAL PARA:

utilizar en motos y bicicletas

### MEDIDAS:

30 x 20 x 42 cm

 Conforme a normas  
EN 471 / APSI 107

## • PILOTO DE LLUVIA — con pantalón

CÓDIGO	DESCRIPCIÓN	PRECIO EN U\$S
550083	Large	



550083/4/ 5

Precio en u\$s

 Puños internos en  
las mangas





## FAJAS I ARNESES



**MATERIAL:**  
poliéster



Conforme a normas  
EN 14404

### • FAJA, SOPORTE LUMBAR Y POSTURA — de trabajo

CÓDIGO	DESCRIPCIÓN	PRECIO EN U\$S
550086	Small (92 cm)	
550087	Medium (102 cm)	
550088	Large (112 cm)	
550089	Extra Large (125 cm)	
550090	Extra Extra Large (137 cm)	

### • ARNÉS



550100

Arnés de cuerpo completo  
Precio en u\$s

## • CINTAS MÉTRICAS

CÓDIGO	MODELO	DESCRIPCIÓN	MEDIDA	PRECIO POR UNIDAD EN U\$S
425590	171316	Cinta métrica standard	3m x 16 mm	



CÓDIGO	MODELO	DESCRIPCIÓN	MEDIDA	PRECIO POR UNIDAD EN U\$S
425593	177225	Cinta métrica profesional	7,5m x 25 mm	



**Presentación:** eje recubierto con nylon para mayor duración.

- Carcaza con goma antideslizante.
- Cinta recubierta con nylon antideslizante.
- Hebilla porta cinturón.



Con norma ISO 9001

## • GUANTES DE PROTECCIÓN



392602

GUANTE RESISTENTE DE ACRILONITRILO CON PUÑO  
Precio en u\$s

### CONSULTAR POR



Descuento especial por caja cerrada



# GUANTES DE PROTECCIÓN

## CONSULTAR POR



Descuento especial por caja cerrada

### • GUANTE DE DESCARNE DOBLE REFUERZO — TR432



- Con doble refuerzo en dedos y triple refuerzo en palma y dos dedos.
- Especial para trabajo con madera, metales con grandes temperaturas, objetos losos o cortantes.

### • GUANTE PARA LEVANTAR GRANDES PESOS — TR127 — TR132



- Con cuero en las palmas para más resistencia al desgaste y mayor adherencia.
- Velcro en los puños para mejor ajuste.

### • GUANTES — para soldar



# CINTAS PARA DRYWALL / REFRACTARIA ADHESIVA Y OTRAS

## • CINTA PARA DRYWALL MESH TAPE FIBERGLASS — DMT



- **CARACTERÍSTICAS:** cinta mesh tape doble cara para reparaciones de grietas, tapar tornillos etc.

- **MEDIDA:** 64 mm x 7,6 mts

## • CINTA REFRACTARIA ADHESIVA — RER



- **MEDIDA:** 0,013 mm x 0,18mm x 10mts

- **PACK POR:** 10 unidades

## • DISPENSADOR PARA CINTA — 616A



- **MEDIDA:** 48 mm x 30 mts

## CINTAS | DOBLE CARA | PARA DUCTOS | OFICINA

### • CINTA DOBLE CARA BLANCA — SF-01



- **MEDIDA:** 1,5 mm x 18 mm x 5 mts

### • CINTA PARA DUCTOS Y CAÑOS — PEE



- Ideal para caños subterráneos, protegen contra la corrosión, resisten la humedad y la variación de temperatura.  
Medida 0,17 mm x 0,48 mm x 10 mts

### • CINTA PATO



**MEDIDA:** 4.8 CM 10 METROS

### • CINTA OFICINA — NOS

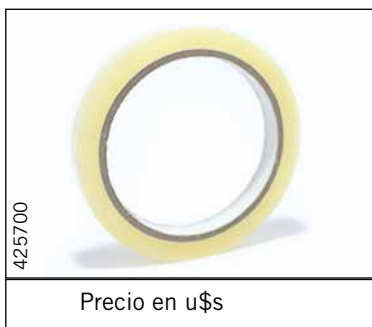

**MEDIDA:** 0,045 mm x 12 mm x 50 mts  
**CANTIDAD POR CAJA:** 12 rollos

# FERRETERÍA GENERAL

# 7





<b>MINI ACCESORIOS PARA LIMPIEZA Y PULIDO</b>	119
<b>MINI ACCESORIOS PARA CORTE</b>	120
<b>MINI ACCESORIOS COMPLEMENTARIOS</b>	121
<b>EXHIBIDOR METÁLICO PARA ACCESORIOS</b>	123
<b>CABLES DE ACERO GALVANIZADO</b>	124
<b>INSTRUMENTOS DE MEDICIÓN Y CONTROL</b>	124
<b>PUNTOS GIRATORIOS DE PRECISIÓN</b>	126
<b>SILLAS   BANQUETAS   FAROLES</b>	127
<b>FAROLES   LINTERNAS</b>	128
<b>ANAFES   SOPLETES</b>	129
<b>MOCHILAS TÁCTICAS</b>	130
<b>NAVAJAS   MARTILLO MULTIFUNCIÓN</b>	131
<b>ACCESORIOS PARA TELÉFONOS CELULARES</b>	133
<b>EXHIBIDOR DE ACCESORIOS PARA CELULARES</b>	134
<b>DESOBSTRUCTORES DE DRENAJE</b>	135





# MINI ACCESORIOS PARA LIMPIEZA Y PULIDO

## • MINI PIEDRAS — para óxido de aluminio



426001	9,5 mm. 	426003	9,5 mm. 	426004	6,4 mm. 	426005	15,9 mm. 
Modelo: T902 Precio en u\$s		Modelo: T904 Precio en u\$s		Modelo: T905 Precio en u\$s		Modelo: T906 Precio en u\$s	



**IDEAL PARA:** alar, desbastar y desbarbar.

Trabajan especialmente sobre metales y soldaduras.

## • MINI ACCESORIOS PARA LIMPIEZA Y PULIDO — cepillos de acero

426095	19 mm. 	426096	13 mm. 	426097	3,2 mm. 
Modelo: B904 Precio en u\$s		Modelo: B905 Precio en u\$s		Modelo: B906 Precio en u\$s	



**IDEAL PARA:** pulir, limpiar y en algunos casos eliminar pequeñas rebabas, óxidos y corrosiones. Trabajan especialmente sobre metales.

## • MINI ACCESORIOS PARA LIMPIEZA Y PULIDO — cepillos de latón

426100	19 mm. 	426101	13 mm. 	426102	3,2 mm. 
Modelo: B910 Precio en u\$s		Modelo: B911 Precio en u\$s		Modelo: B912 Precio en u\$s	



**IDEAL PARA:** pulir y limpiar superficies delicadas en donde la terminación es importante. Trabajan especialmente sobre bronce, cobre y oro.

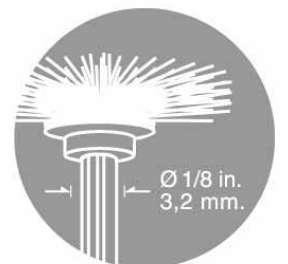
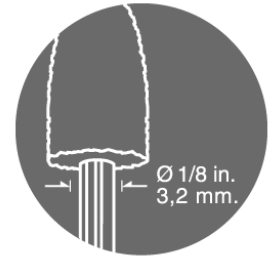



# MINI BANDAS DE LIJA I MINI ACCESORIOS PARA CORTE



## • MINI BANDAS DE LIJA CON EJE INCORPORADO — línea naranja

<p>6,4 mm. GRANO 120</p> <p>426210</p>	<p>9,5 mm. GRANO 60</p> <p>426211</p>	<p>13 mm. GRANO 60</p> <p>426212</p>
<p>Modelo: T201e Precio en u\$s</p>	<p>Modelo: T202e Precio en u\$s</p>	<p>Modelo: T203e Precio en u\$s</p>



**IDEAL PARA:** lijar sobre metales, bras de vidrio y maderas blandas.

## • MINIBANDAS DE LIJA — línea naranja

<p>6,4 mm. GRANO 120</p> <p>426205</p>	<p>6,4 mm. GRANO 120</p> <p>426206</p>	<p>13 mm. GRANO 60</p> <p>426207</p>
<p>Modelo: T201 Precio en u\$s</p>	<p>Modelo: T202 Precio en u\$s</p>	<p>Modelo: T203 Precio en u\$s</p>



**PRECIO POR**  
6 unidades



**IDEAL PARA:** lijar sobre metales, bras de vidrio y maderas blandas.

Trabaja en conjunto con los ejes T201e, T202e y T203e.

## • MINI DISCOS DE CORTE — línea roja

<p>32 mm. 1,2 mm.</p> <p>426187</p>	<p>32 mm. 1,6 mm.</p> <p>426188</p>	<p>23,8 mm. 0,64 mm.</p> <p>426185</p>	<p>23,8 mm. 1 mm.</p> <p>426186</p>
<p>Modelo: D801 Cantidad: 5 discos Precio en u\$s</p>	<p>Modelo: D802 Cantidad: 5 discos Precio en u\$s</p>	<p>Modelo: D803 Cantidad: 36 discos Precio en u\$s</p>	<p>Modelo: D804 Cantidad: 20 discos Precio en u\$s</p>



**IDEAL PARA:** para cortar metales, maderas y plásticos.





Trabajan en conjunto con el eje con tornillo ST-SSW



HERRAMIENTAS  
**STRONGER**

# MINI ACCESORIOS: COMPLEMENTARIOS I PARA TALLADO Y GRABADO

## • MINI PINZAS DE SUJECCIÓN — línea violeta

 <p>3,2 mm.</p>	 <p>2,4 mm.</p>	 <p>1,6 mm.</p>	 <p>0,8 mm.</p>
<p>426075</p> <p>Modelo: X981</p> <p>Precio en u\$s</p>	<p>426076</p> <p>Modelo: X982</p> <p>Precio en u\$s</p>	<p>426077</p> <p>Modelo: X983</p> <p>Precio en u\$s</p>	<p>426078</p> <p>Modelo: X984</p> <p>Precio en u\$s</p>



**IDEAL PARA:** ser utilizadas sobre diferentes diámetros de vástagos, cumplen la función de sujetar a cada vástago del mini accesorio según la medida del mismo.



## • EJE CON TORNILLO

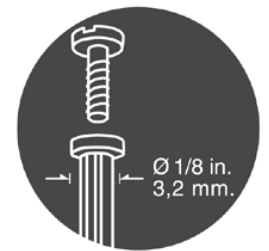

**SE UTILIZA PARA:** sujetar los discos de corte D801, D802, D803 y D804.



## • MINI FRESAS PARA GRABADO — línea marrón



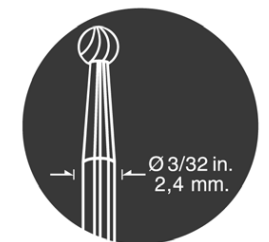





 <p>2,4 mm.</p>	 <p>1,6 mm.</p>
<p>426021</p> <p>Modelo: T402</p> <p>Precio en u\$s</p>	<p>426024</p> <p>Modelo: T407</p> <p>Precio en u\$s</p>

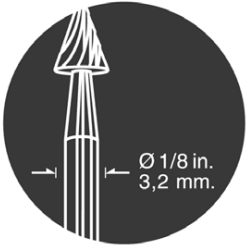

**IDEAL PARA:** grabar, tallar y contornear. Trabajan especialmente sobre maderas, metales, plásticos y fibras de vidrio.

# MINI ACCESORIOS: COMPLEMENTARIOS | PARA TALLADO Y GRABADO







## • MINI FRESAS DE ACERO RÁPIDO — línea marrón

 <p>7,8 mm.</p> <p>426130</p>	 <p>6,4 mm.</p> <p>426131</p>	 <p>4,8 mm.</p> <p>426132</p>	 <p>3,2 mm.</p> <p>426133</p>
<p>Modelo: T801 Precio en u\$s</p>	<p>Modelo: T802 Precio en u\$s</p>	<p>Modelo: T804 Precio en u\$s</p>	<p>Modelo: T805 Precio en u\$s</p>
	 <p>5,6 mm.</p> <p>426134</p>	 <p>6,4 mm.</p> <p>426135</p>	 <p>4,8 mm.</p> <p>426141</p>
	<p>Modelo: T806 Precio en u\$s</p>	<p>Modelo: T810 Precio en u\$s</p>	<p>Modelo: T813 Precio en u\$s</p>



**IDEAL PARA:** agujerear, ranurar y afilar. Trabajan especialmente sobre metales, maderas y plásticos.

## • MINI LIMAS ROTATIVAS DIAMANTADAS — línea marrón

 <p>2 mm.</p> <p>426035</p>	 <p>2,4 mm.</p> <p>426036</p>	 <p>2 mm.</p> <p>426037</p>
<p>Modelo: T501 Precio en u\$s</p>	<p>Modelo: T502 Precio en u\$s</p>	<p>Modelo: T503 Precio en u\$s</p>
 <p>2,4 mm.</p> <p>426038</p>	 <p>4,4 mm.</p> <p>426039</p>	 <p>4,8 mm.</p> <p>426042</p>
<p>Modelo: T504 Precio en u\$s</p>	<p>Modelo: T505 Precio en u\$s</p>	<p>Modelo: T508 Precio en u\$s</p>



**IDEAL PARA:** grabar, tallar y retocar. Trabajan especialmente sobre cerámicas, vidrios, piedras, aceros templados, madera y otros materiales duros.

# EXHIBIDOR METÁLICO

- **OBTÉNGALO SIN CARGO COMPRANDO:**



**Dos unidades de cada modelo.**

Con tu compra te obsequiamos sin cargo este práctico exhibidor metálico de pie/pared para colgar los ¡40 modelos disponibles!

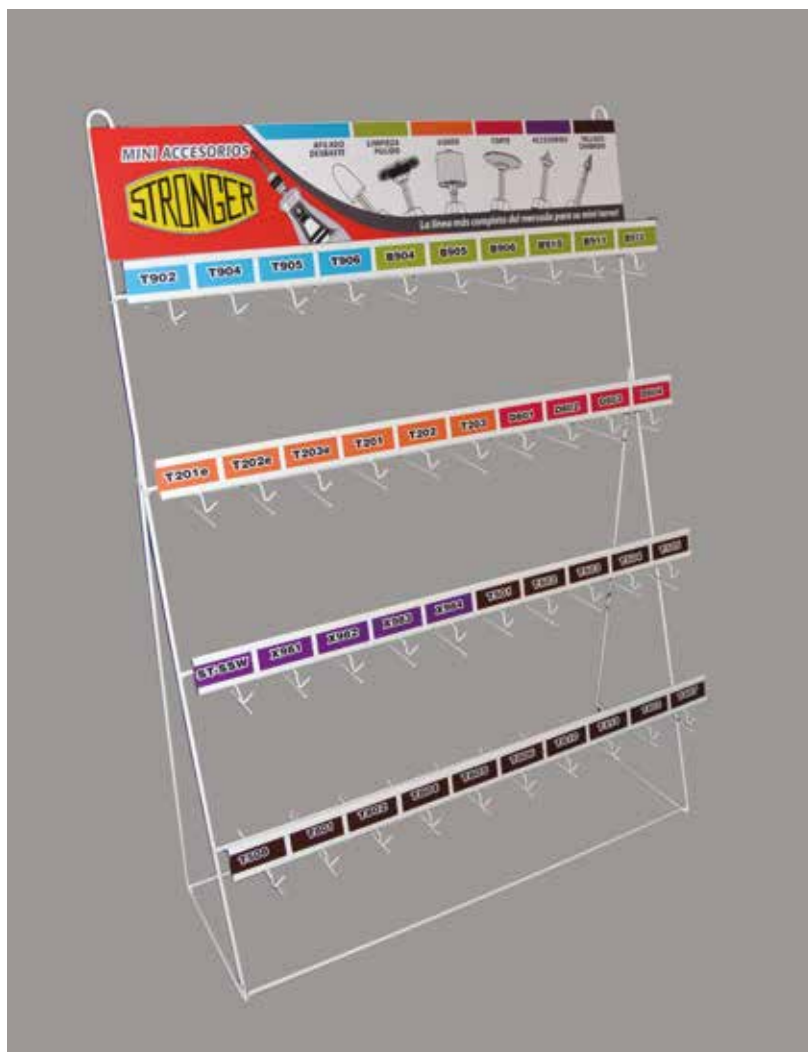

## MEDIDAS:

 alto 68 cm x ancho 60 cm



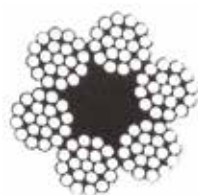

## CORTE TRANSVERSAL

**CÓDIGO:** 630064

**MEDIDA:** 3/8"

- **CABLES DE ACERO GALVANIZADO**  
6 x 19 + Alma textil - DIN 3060

CÓDIGO	MEDIDA DIÁMETRO	BOBINA	PRECIO EN U\$S POR BOBINA
630064	3/8 "	50 metros	
630065	1/2 "	50 metros	

## INSTRUMENTOS DE MEDICIÓN Y CONTROL



- **CALIBRE** — en mm y pulgadas

CÓDIGO	MEDIDAS (mm/ pulgada)	PRECIO EN U\$
300012	0-150 x 0.05mm / 0-6"	
300013	0-200 x 0.05mm / 0-8"	
300014	0-300 x 0.05 mm / 0-12"	



- **CALIBRE** — digital números grandes

CÓDIGO	MEDIDAS (mm/ pulgada)	PRECIO EN U\$
300300	0-150mm / 0-6"	
300301	0-200mm / 0-8"	
300302	0-300mm / 0-12"	

# INSTRUMENTOS DE MEDICIÓN

## • MICRÓMETRO EXTERIOR

CÓDIGO	MEDIDAS	PRECIO EN U\$
300020	0-25 x 0.01mm	
300021	25-50 x 0.01mm	
300022	50-75 x 0.01mm	
300023	75-100 x 0.01mm	
300024	100-125mm x 0.01mm	
300025	125-150mm x 0.01mm	



## • COMPARADOR CENTESIMAL



300043

Medida: 0-10 x 0.01mm  
Precio en u\$s

## • BASE MAGNÉTICA



300045

Precio en u\$s

## • ALESÁMETRO PARA MEDIR ORIFICIOS

CÓDIGO	MEDIDAS	PRECIO EN U\$
300048	18-35 mm	
300049	35-50 mm	
300050	50-160 mm	
300051	160-250 mm	



# INSTRUMENTOS DE MEDICIÓN ACCESORIOS PARA MÁQUINA HERRAMIENTA

## • ESCUADRA COMBINADA



300041

Medida: 0-180° x 1°  
Precio en u\$s

## • ESPESÍMETRO



300100

Medida: 0-10 x 0.01mm  
Precio en u\$s



## • NIVEL DE PRECISIÓN

CÓDIGO	MEDIDAS (mm/ pulgada)	PRECIO EN U\$
300070	150 x 0.02 mm	
300071	200 x 0.02 mm	
300260	300 x 0.02 mm	



## • PUNTO GIRATORIO DE PRECISIÓN

CÓDIGO	MODELO	CONO	LARGO	DIÁMETRO en mm	VELOCIDAD max. RPM	PRECIO en U\$
398313	DM 314	4	195,70	60	1800	
398314	DM 315	5	245,50	80	1300	

# SILLAS | BANQUETAS | FAROLES

## • SILLA PLEGABLE



### Silla plegable de lona con porta vaso.

Para adulto hasta 100 kg  
Medidas 80 cm plegada  
Abierta: 80 x 80 x 50 cm

## • SILLA PLEGABLE



### Silla plegable de lona

Para adulto hasta 100 kg  
Medidas 80 cm plegada  
Abierta: 80 x 80 x 50 cm

## • BANQUETA PLEGABLE



### Banqueta plegable

Material: lona  
Soporta 60 kg  
Medida 50 x 7 x 7

## • FAROL LED



### Farol Led

30 Led  
Potencia: 90 Lumens  
Medidas: 12,5 cm cerrado  
18,5 abierto  
8 cm de diámetro  
Encendido automático con apertura  
Asas de metal  
Material: Plástico  
Energía 3 pilas AA



### Farol Led

Potencia: 60 Lumens  
Medidas: 12,5 cm cerrado  
18,5 abierto  
8 cm de diámetro  
Encendido automático  
Asas de metal  
Material: Plástico  
Energía 3 pilas AA



### Farol Led Solar

Fuente de luz: Lámpara de LED  
Material del cuerpo: Plástico  
Tipo de carga: solar y corriente  
Color luz: Blanco frío  
Energía: 6W- 10W  
Tiempo de iluminación 10 hs.



# FAROLAS | LINTERNAS

## • FAROL SOLAR INFLABLE LED



Código: LIN  
Precio en u\$s



### Farol Solar inable led

- 10 Led
- 3 niveles de intensidad
- 8 hs de carga
- 6 hs de luz
- PVC inable cobertor a prueba de agua

## • LINTERNAS MINERAS



Código: TK17  
Precio en u\$s



### Linterna Minera

- Cabezal Regulable
- Led 160 Lumens
- Fuente: 3 pilas AAA



Código: B120  
Precio en u\$s



### Linterna Minera

- Cabezal ajustable
- Led 160 Lumens
- Fuente: 3 pilas AAA



Código: TK87  
Precio en u\$s



### Linterna Minera

- 2 baterías recargables
- Cargador
- Potencia 250 Lumens
- Zoom

## • LINTERNA TÁCTICA PEQUEÑA



Código: SK72  
Precio en u\$s



### Linterna Táctica

- Tamaño: 9 cm
- Potencia: 500 Lumens
- Modos de luz: 3
- Potente
- Tenue
- Intermitente
- Fuente: 1 pila AA

# ANAFES | SOPLETES

## • ANAFE PORTÁTIL



Código: RO1  
Precio en u\$s



### Anafe Portátil

Consumo 50 g/h (4 horas por cápsula de 220 grs)

Regulación de pase de gas

Medidas 33 x 29 x 10 cm

Estructura Metálica

Base de aluminio

Patas de apoyo

Vasija Plástica de Transporte

## • ANAFE PEQUEÑO



Código: R-01  
Precio en u\$s



### Anafe Pequeño

Para Cartuchos de Gas Butano

Encendido Electrónico

Altura 5cm (cerrado)

Ancho 9cm (cerrado)

Largo 9cm (cerrado)

## • SOPLETE GAS BUTANO



Código: WS-509C  
Precio en u\$s



### Soplete Gas Butano

Con control de llama



Código: 920\*  
Precio en u\$s



### Soplete Gas Butano

Continuo



# MOCHILAS

## • MOCHILAS TÁCTICAS



### Mochila Táctica

Capacidad 40lt

Compartimento principal y secundario

Compartimento frontal superior

Compartimento frontal inferior

Compartimento oculto en la espalda

Cinturones de ajuste

Cinturón a la cadera



### Mochila Táctica

Capacidad 50lt

Agarre en Pecho y Cintura

Bolso adicional frontal

Desmontable

Bolsillos laterales

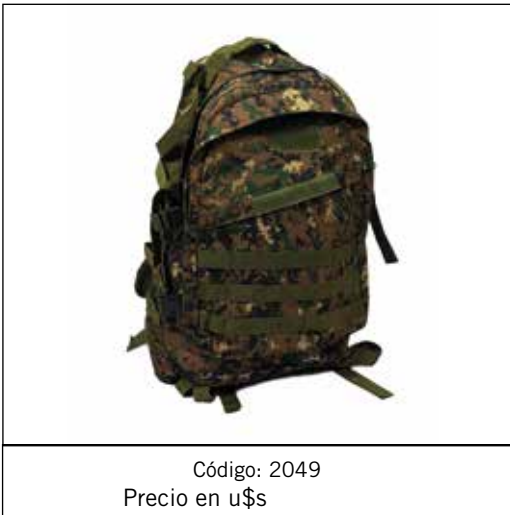

### Mochila Táctica

Capacidad 30lt

Agarre en Pecho

Cierre Metálico



### Mochila Táctica

Capacidad 30lt

Acolchado Ergonómico Espalda

Porta botellas laterales

Cierres Metálicos

# NAVAJAS I MARTILLO MULTIFUNCIÓN

## • NAVAJA CON LINTERNA



Código: B150  
Precio en u\$s



### Navaja con linterna

Hoja de Acero Templado  
Largo de la hoja 9,5 cm  
Largo de el mango 11,5 cm  
Con linterna Led

## • NAVAJA MANGO MARFIL



Código: B151  
Precio en u\$s



### Navaja Mango Marf

Hoja de Acero Templado  
Largo de la hoja 9,5 cm  
Largo de el mango 11,5 cm

## • MARTILLO MULTIFUNCIÓN



Código: B127  
Precio en u\$s



### Martillo Multifunción

Largo total 16 cm  
Martillo - Pinza  
Hacha - alicate  
Serrucho - Navaja  
Destornillador  
100% acero templado

## • NAVAJA MULTIFUNCIÓN AZUL



Código: F80  
Precio en u\$s



### Navaja multifunción azul

Tijera  
Destornillador  
Saca Corchos  
Serrucho  
Destapador

## • NAVAJA MULTIFUNCIÓN



Código: F65  
Precio en u\$s



### Navaja multifunción

Tijera  
Destornillador  
Saca Corchos  
Serrucho  
Destapador



# NAVAJAS



Código: B146  
Precio en u\$s



### Navaja sevillana chica

Hoja de Acero Templado  
Largo de la hoja 10 cm  
Largo de el mango 13 cm



Código: B147  
Precio en u\$s



### Navaja sevillana grande

Hoja de Acero Templado  
Largo de la hoja 10 cm  
Largo de el mango 13 cm

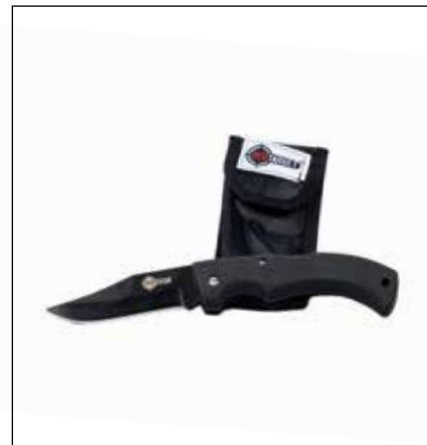

Código: 9752  
Precio en u\$s



### Navaja negra curva

Hoja de Acero Templado  
Largo de la hoja 9 cm  
Largo de el mango 10 cm



Código: 9751  
Precio en u\$s



### Navaja negra automática

Hoja de Acero Templado  
Largo de la hoja 9 cm  
Largo de el mango 10 cm



Código: B88-1  
Precio en u\$s



### Navaja balloneta grande

Hoja de Acero Templado  
Largo de la hoja 12 cm  
Largo de el mango 14,5 cm



Código: B88-2  
Precio en u\$s



### Navaja balloneta chica

Hoja de Acero Templado  
Largo de la hoja 10 cm  
Largo de el mango 12 cm

# ACCESORIOS PARA TELÉFONOS CELULARES

## • CORDON USB — universal V8



## • CORDON USB — para Iphone



**Capacidad de transferencia de carga:** 2,1A  
**Longitud del cable:** 1,2 mts

## • CARGADOR ADAPTADOR — USB 12V



Con dos puertos USB. Permite cargar cualquier dispositivo USB en el auto

## • SOPORTE MAGNÉTICO — para auto



Diseño slip-on con material de goma para no dañar el auto

## • AURICULARES — con estampado



Con control de volumen y micrófono

## • CABLE — micro USB e Iphone



Cuenta con dos conexiones: Micro USB e Iphone

## • CABLE — tipo zipper smartphone e Iphone

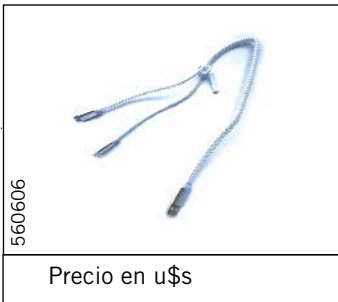

Cable con conexión USB dos en uno

## • CARGADOR UNIVERSAL



# EXHIBIDOR PARA MOSTRADOR I DE ACCESORIOS PARA CELULARES

• **OBTÉNGALO SIN CARGO COMPRANDO:**

CÓDIGO	CANTIDAD	DESCRIPCIÓN	PRECIO EN U\$S	PRECIO TOTAL
560600	10	Cordón USB Universal V8		
560601	4	Cordón USB para Iphone		
560602	6	Cargador adaptador USB 12v		
560603	6	Soporte magnético para auto		
560604	5	Auriculares con estampado		
560605	7	Cable con conexión micro USB y Iphone		
560606	7	Cable de conexión USB dos en uno		
560609	5	Cargador universal		
560000	5	Adaptador universal		
560012	2	Luz led		
<b>TOTAL DE CARGA COMPLETA</b>				

**CONTIENE:**

 57 accesorios





# DESOBSTRUCTORES I DE DRENAJE MANUALES Y ELÉCTRICOS

## • DESOBSSTRUCTORES — de drenaje manuales

CÓDIGO	MODELO	MEDIDAS	PRECIO EN U\$S
550535	D-3S-16C	16 mm x 4,6 m 5/8" x 15"	
550540	GQ-38S-3	6 mm x 6 m 1/4" x 20"	
550550	GQ-50S-2	8 mm x 6 m 5/16" x 20"	
550551	GQ-50S-4	10 mm x 6 m 3/8" x 20"	
550560	D-60SZ-1	10 mm x 7,6 m 3/8" x 25"	



Con carcasa de metal:  
550540 - 550550  
550551 - 550560



## • DESOBSSTRUCTOR — de drenaje eléctrico

CÓDIGO	MODELO	PRECIO EN U\$S	PIEZAS	PESO en Kg
550500	GQ-600		Máquina principal	117.5
			30 piezas montaje 8 mm	18.9
			4 piezas accesorios 22 mm	1.57
			4 llaves	0.04
			Guantes	0.25
			Protector	2.13

NO:2.2112 RH-1  
Bar elastic

2.0161

R-6-1

30 piezas  $\phi$ 8mm x 1.5m









HERRAMIENTAS  
**STRONGER**



# DESOBSTRUCTORES I DE DRENAJE ELÉCTRICO

## • ACCESORIOS PARA DESOSTRUCTOR — de drenaje eléctrico

CÓDIGO	TYPE	PESO	LARGO	DIÁMETRO EN mm	PRECIO EN U\$S
550580	T-4-c	575	195	30	
550581	T-5-c	365	205		
550582	T-7-c	160	80		
550583	T-8-c	270	75		
550584	T-9-c	150	120		

20.213		550580		550581	
	Barrena recta		Barrena de embudo		Barrena recuperadora
550582		550583		550584	
	Cortador de grasa		Diente de sierra		Sierra



Aplicable: GQ-200



ARDINIX S.A.  
HOCQUART 1666  
MONTEVIDEO, URUGUAY  
TEL: 2929 7771 / 2929 6733  
WHATSAPP: 091 417317

[info@stronger.com.uy](mailto:info@stronger.com.uy)  
[ventas@stronger.com.uy](mailto:ventas@stronger.com.uy)  
[administracion@stronger.com.uy](mailto:administracion@stronger.com.uy)  
[www.stronger.com.uy](http://www.stronger.com.uy)